

CS Návod k použití 2
Pračka se sušičkou
SK Návod na používanie 34
Práčka so sušičkou

L 76680 NWD



 **AEG**
perfekt in form und funktion

OBSAH

1. BEZPEČNOSTNÍ INFORMACE.....	3
2. BEZPEČNOSTNÍ POKYNY.....	5
3. POPIS SPOTŘEBIČE.....	7
4. OVLÁDACÍ PANEL.....	8
5. PROGRAMY.....	10
6. ÚDAJE O SPOTŘEBĚ.....	15
7. FUNKCE.....	15
8. NASTAVENÍ.....	16
9. PŘED PRVNÍM POUŽITÍM.....	17
10. DENNÍ POUŽÍVÁNÍ.....	17
11. DENNÍ POUŽÍVÁNÍ - POUZE SUŠENÍ.....	20
12. DENNÍ POUŽÍVÁNÍ - PRANÍ A SUŠENÍ.....	22
13. TIPY A RADY.....	23
14. ČIŠTĚNÍ A ÚDRŽBA.....	25
15. ODSTRAŇOVÁNÍ ZÁVAD.....	29
16. TECHNICKÉ ÚDAJE.....	33

PRO DOKONALÉ VÝSLEDKY

Děkujeme vám, že jste si zvolili výrobek značky AEG. Aby vám bezchybně sloužil mnoho let, vyrobili jsme jej s pomocí inovativních technologií, které usnadňují život, a vybavili jsme jej funkcemi, které u obyčejných spotřebičů nenajdete. Stačí věnovat pár minut čtení a zjistíte, jak z něho získat co nejvíce. Navštivte naše stránky ohledně:



Rady ohledně používání, brožury, poradce při potížích, servisních informací:
www.aeg.com



Registrace vašeho spotřebiče, kterou získáte lepší servis:
www.registreaeg.com



Nákupu příslušenství, spotřebního materiálu a originálních náhradních dílů pro váš spotřebič:
www.aeg.com/shop

PÉČE O ZÁKAZNÍKY A SERVIS

Doporučujeme používat originální náhradní díly. Při kontaktu se servisním střediskem se ujistěte, že máte k dispozici následující údaje: Model, výrobní číslo (PNC), sériové číslo. Tyto informace jsou uvedeny na typovém štítku.



Upozornění / Důležité bezpečnostní informace



Všeobecné informace a rady



Poznámky k ochraně životního prostředí

Změny vyhrazeny.

1. BEZPEČNOSTNÍ INFORMACE

Tento návod si pečlivě přečtete ještě před instalací spotřebiče a jeho prvním použitím. Výrobce nezodpovídá za škody a zranění způsobená nesprávnou instalací či chybným používáním. Návod k použití vždy uchovávejte spolu se spotřebičem pro jeho budoucí použití.

1.1 Bezpečnost dětí a postižených osob



UPOZORNĚNÍ!

Hrozí nebezpečí udušení, úrazu nebo jiných trvalých následků.

- Tento spotřebič smí používat děti starší osmi let nebo osoby se sníženými fyzickými, smyslovými nebo duševními schopnostmi nebo osoby bez patřičných zkušeností a znalostí, pouze pokud tak činí pod dozorem nebo vedením, které zohledňuje bezpečný provoz spotřebiče, a pokud rozumí rizikům spojeným s provozem spotřebiče.
- Nenechte děti hrát si se spotřebičem.
- Děti mladší tří let bez stálého dozoru držte z dosahu spotřebiče.
- Všechny obaly uschovejte z dosahu dětí.
- Všechny prací prostředky uschovejte z dosahu dětí.
- Jsou-li dvířka spotřebiče otevřená, nedovolte dětem a domácím zvířatům, aby se k němu přibližovaly.
- Čištění a uživatelskou údržbu spotřebiče by neměly provádět děti bez dozoru.

1.2 Všeobecné bezpečnostní informace

- Neměňte technické parametry tohoto spotřebiče.
- Tento spotřebič lze nainstalovat jako volně stojící nebo jej lze umístit pod kuchyňskou desku se správným volným prostorem.
- Spotřebič neinstalujte za zamykatelné dveře, posuvné dveře a dveře se závěsem na opačné straně, kde by dvířka spotřebiče nešla zcela otevřít.

- Sít'ovou zástrčku zapojte do sít'ové zásuvky až na konci instalace spotřebiče. Po instalaci musí zůstat sít'ová zástrčka nadále dostupná.
- Větrací otvory umístěné vespod spotřebiče (jsou-li součástí spotřebiče) nesmí být zakryté kobercem.
- Zajistěte správnou ventilaci, která brání zpětnému toku plynů ze spotřebičů spalujících jiná paliva včetně otevřených topenišť do místnosti.
- Odvětrávání se nesmí odvádět do kouřovodu určeného k odvádění spalin ze spotřebičů spalujících plyny nebo jiná paliva (podle situace).
- Hodnota provozního tlaku vody (minimální a maximální) musí být mezi 0,5 bar (0,05 MPa) a 8 bar (0,8 MPa).
- Dodržujte maximální náplň 8 kg (viz část „Tabulka programů“).
- Spotřebič musí být připojen k vodovodnímu potrubí pomocí nové dodané soupravy hadic. Neinstalujte již jednou použitou soupravu hadic znovu.
- Jestliže je poškozený přívodní kabel, smí ho vyměnit pouze výrobce, autorizované servisní středisko nebo osoba s podobnou příslušnou kvalifikací, jinak by mohlo dojít k úrazu.
- Setřete vlákna, která se nahromadila kolem spotřebiče.
- Prádlo znečištěné látkami jako jedlý olej, aceton, alkohol, benzín, petrolej, odstraňovače skvrn, terpentýn, vosky či odstraňovače vosku je nutné nejprve vyprat v horké vodě s velkým množstvím pracího prostředku, a teprve pak sušit v pračce se sušičkou.
- Nepoužívejte spotřebič, pokud byly k čištění použity průmyslové chemikálie.
- Nevyprané prádlo v pračce se sušičkou nesusíte.
- V pračce se sušičkou se nesmějí sušit předměty z pěnové pryže (latexové pěny), koupací čepice, nepromokavé tkaniny, oděvy s gumovou vložkou nebo oděvy či polštáře s vycpávkami z pěnové pryže.

- Avivážní přípravky nebo podobné prostředky je nutné používat podle pokynů jejich výrobce.
- Z kapes vyjměte všechny předměty, jako např. zapalovače nebo zápalky.
- Pokud zastavíte pračku se sušičkou před koncem sušicího programu, musíte všechno prádlo rychle vyjmout a rozprostřít tak, aby se teplo mohlo rozptýlit.
- Závěrečná část programu v pračce se sušičkou probíhá bez ohřevu (zchlazovací cyklus) a tím je zajištěno ponechání prádla v teplotě, která prádlo nepoškodí.
- K čištění spotřebiče nepoužívejte proud vody nebo páru.
- Vyčistěte spotřebič vlhkým měkkým hadrem. Používejte pouze neutrální mycí prostředky. Nepoužívejte prostředky s drsnými částicemi, drátěnky, rozpouštědla nebo kovové předměty.
- Před čištěním nebo údržbou spotřebič vždy vypněte a vytáhněte síťovou zástrčku ze zásuvky.

2. BEZPEČNOSTNÍ POKYNY

2.1 Instalace

- Řiďte se pokyny k instalaci dodanými spolu s tímto spotřebičem.
- Neinstalujte nebo nepoužívejte spotřebič tam, kde může teplota klesnout pod 0 °C nebo kde je vystaven povětrnostním podmínkám.
- Spotřebič vždy přesunujte ve vzpřímené poloze.
- Zkontrolujte, zda mezi spotřebičem a podlahou může proudit vzduch.
- Odstraňte všechny obaly nebo přepravní šrouby.
- Ujistěte se, že podlaha, na které instalujete spotřebič, je plochá, stabilní, odolná proti teplu a čistá.
- Přepravní šrouby uschovejte. Při opětovném stěhování spotřebiče je nutné zajistit buben.
- Při přemísťování spotřebiče buďte vždy opatrní, protože je těžký. Vždy noste ochranné rukavice.
- Poškozený spotřebič neinstalujte ani nepoužívejte.

- Neinstalujte nebo nepoužívejte spotřebič tam, kde může teplota klesnout pod 0 °C nebo kde je vystaven povětrnostním podmínkám.
- Spotřebič neinstalujte tam, kde nelze dvířka spotřebiče plně otevřít.
- Nastavte nožičky tak, aby mezi spotřebičem a kobercem byl požadovaný prostor.
- Když spotřebič umístíte na konečné místo, pomocí vodováhy zkontrolujte, zda je zcela vyrovnan. Jestliže ne, seřiďte nožičky podle potřeby.

2.2 Připojení k elektrické síti



UPOZORNĚNÍ!

Hrozí nebezpečí požáru nebo úrazu elektrickým proudem.

- Spotřebič musí být uzemněn.
- Vždy používejte správně instalovanou síťovou zásuvku s ochranou proti úrazu elektrickým proudem.

- Nepoužívejte rozbočovací zástrčky ani prodlužovací kabely.
- Neodpojujte spotřebič ze zásuvky tahem za kabel. Vždy tahejte za zástrčku.
- Nedotýkejte se napájecího kabelu či síťové zástrčky mokřma rukama.
- Pouze pro Velkou Británii a Irsko: Spotřebič je vybaven 13A síťovou zástrčkou. Je-li nutné vyměnit pojistku v síťové zástrčce, použijte 13A pojistku ASTA (BS 1362).
- Tento spotřebič je v souladu se směrnicemi EHS.
- Při probíhajícímu programu se nedotýkejte skla dvířek. Sklo může být horké.
- Nesušte poškozené kusy oblečení, které obsahují vycpávky nebo výplně.
- Pokud jste vyprali prádlo s pomocí odstraňovače skvrn, před spuštěním sušicího cyklu proveďte dodatečný cyklus máchání.
- Ujistěte se, že se v prádle nenachází žádné kovové předměty.
- Sušte pouze tkaniny vhodné pro sušení v pračce se sušičkou. Dodržujte pokyny na etiketách oděvů.
- Plastové předměty nejsou žáruvzdorné.
 - Pokud používáte dávkovací kuličku pracího prostředku, před nastavením sušicího programu ji odstraňte.
 - Nepoužívejte dávkovací kuličku pracího prostředku, když nastavujete nepřetržitý program.

2.3 Vodovodní přípojka

- Dbejte na to, abyste hadice nepoškodili.
- Před připojením spotřebiče k novým hadicím nebo k hadicím, které nebyly dlouho používány, nechte vodu na několik minut odtéct, dokud nebude čistá.
- Při prvním použití spotřebiče se ujistěte, že nedochází k únikům vody.

2.4 Použití spotřebiče



UPOZORNĚNÍ!

Hrozí nebezpečí poranění, zásahu elektrickým proudem, požáru nebo poškození spotřebiče.

- Tento spotřebič použijte pouze v domácnosti.
- Neměňte technické parametry tohoto spotřebiče.
- Do spotřebiče, do jeho blízkosti nebo na spotřebič neumísťujte hořlavé předměty nebo předměty obsahující hořlavé látky.



UPOZORNĚNÍ!

Hrozí nebezpečí poranění nebo poškození spotřebiče.

- Na otevřená dvířka si nesedejte, ani si na ně nestoupejte.
- Promočené oděvy ve spotřebiči nesušte.

2.5 Likvidace

- Odpojte spotřebič od elektrické sítě.
- Odřízněte a vyhodte síťový kabel.
- Odstraňte dveřní západku, abyste zabránili uvěznění dětí a domácích zvířat ve spotřebiči.

3. POPIS SPOTŘEBIČE

3.1 Přehled spotřebiče

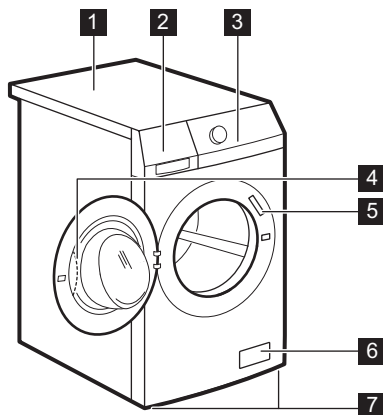

- 1 Horní deska
- 2 Dávkovač pracího prostředku
- 3 Ovládací panel
- 4 Držadlo dveří
- 5 Typový štítek
- 6 Filtr vypouštěcího čerpadla
- 7 Nožičky pro vyrovnání spotřebiče

3.2 Souprava fixovacích destiček (4055171146)

Dostupná u vašeho autorizovaného prodejce.

Pokud spotřebič instalujete na podstavec, zajistěte jej pomocí fixovacích destiček.

Pozorně si přečtěte pokyny dodané spolu s příslušenstvím.

4. OVLÁDACÍ PANEĽ

4.1 Popis ovládacího panelu

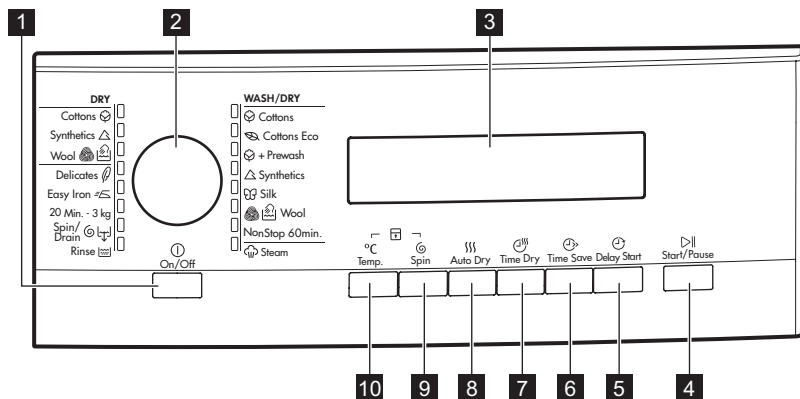

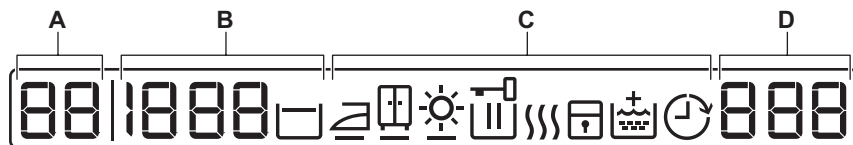

- | | |
|------------------------------------|--|
| 1 Zap/Vyp tlačítko ① | 7 Časované sušení tlačítko ⌚ |
| 2 Volič programů | 8 Automatické sušení tlačítko ☼ |
| 3 Displej | 9 Odstředění tlačítko 🌀 |
| 4 Start/Pauza tlačítko ▶ | 10 Teplota tlačítko °C |
| 5 Odložený start tlačítko ⌚ | |
| 6 Úspora času tlačítko ⏩ | |

4.2 Displej











Část pro teplotu:

A	88	Ukazatel teploty
	--	Ukazatel studené vody





Část pro odstředění:	
B	 Ukazatel rychlosti odstředování
	 Ukazatel bez odstředění ¹⁾
	 Ukazatel zastavení máchání

¹⁾ Dostupné pouze u programu Odstředění / Vypouštění.

Symboly stupně suchosti ¹⁾ :	
	 K žehlení
	 K uložení
	 Extra sušení
Ukazatele na displeji ²⁾ :	
C	 Zablokování dvířek - Když se zobrazí tento symbol, nelze dvířka otevřít. Dvířka můžete otevřít až poté, co se symbol přestane zobrazovat.
	 Fáze praní
	 Fáze sušení
	 Dětská bezpečnostní pojistka
	 Extra máchání
	 Odložený start





¹⁾ Rozsvítí se, když nastavíte automatický sušicí program.

²⁾ Tyto symboly se na displeji zobrazí, když je nastavena příslušná fáze nebo funkce.

Část pro čas:	
	Délka programu (fáze praní nebo sušení) Když se program spustí, začne se odečítat čas v krocích po jedné minutě.
	Odložený start Když stisknete tlačítko odloženého startu, na displeji se zobrazí čas do odloženého startu.
D 	Výstražné kódy Pokud dojde k poruše spotřebiče, na displeji se zobrazí výstražné kódy. Řiďte se pokyny v části „Odstraňování závad“.
	Chybové hlášení Na displeji se toto hlášení zobrazí na několik sekund, když: <ul style="list-style-type: none"> • S pracím programem nelze nastavit funkce. • Pokusíte se změnit prací program během jeho průběhu.
	Program je dokončen

5. PROGRAMY

5.1 Tabulka programů

Program Teplotní rozsah	Maximální množství prádla Maximální ry- chlost odstředo- vání	Popis programu (Druh náplně a stupeň znečištění)
Prací programy		
 Bavlna 95 °C - studená	8 kg 1600 ot/min	Bílá a barevná bavlna. Normálně a lehce znečištěné.
 Bavlna úsporný ¹⁾ 60 °C - 40 °C	8 kg 1600 ot/min	Bílá a stálobarevná bavlna. Normálně znečištěné. Spotřeba energie se sníží a délka pracího programu se prodlouží.
 + Prewash Bavlna + Předpírka 95 °C - studená	8 kg 1600 ot/min	Bílá a barevná bavlna. Velmi znečištěné a normálně znečištěné.
 Syntetika 60 °C - studená	3,5 kg 1200 ot/min	Prádlo ze syntetických nebo směso- vých tkanin. Normálně znečištěné.

Program Teplotní rozsah	Maximální množství prádla Maximální rychlost odstředování	Popis programu (Druh náplně a stupeň znečištění)
 Hedvábí 30 °C	1 kg 1200 ot/min	Speciální program pro hedvábí a smíšené syntetické prádlo .
 Vlna/Ruční praní 40 °C - studená	1,5 kg 1200 ot/min	Vlna vhodná k praní v pračce, ručně prané vlněné a jemné prádlo označené symbolem ručního praní. ²⁾
Nonstop 60 min. 40 °C - 30 °C	1 kg 1 200 ot/min	Kompletní program, který se skládá z prací fáze a sušicí fáze pro menší náplně smíšených tkanin (bavlněné a syntetické prádlo).
 Pára 40 °C	1,5 kg	Parní program pro bavlněné a syntetické prádlo . Tento program pomáhá osvěžit prádlo a odstranit jeho pomačkání.
 Máchání Studená	8 kg 1600 ot/min	Máchání a odstředění prádla. Všechny tkaniny .
 Odstředění / Vypouštění ³⁾	8 kg 1600 ot/min	Odstředění prádla a vypuštění vody z bubny. Všechny tkaniny .
20 min - 3 kg 40 °C - 30 °C	3 kg 1200 ot/min	Lehce znečištěné bavlněné a syntetické prádlo , které bylo nošeno pouze jednou.
 Snadné žehlení 60 °C - studená	3,5 kg 800 ot/min	Syntetické prádlo k šetrnému praní . Normálně a lehce znečištěné. ⁴⁾
 Jemné 40 °C - studená	3,5 kg 1200 ot/min	Prádlo ze jemných tkanin jako akryl, viskóza, polyester . Normálně znečištěné.
Sušicí programy		
 Vlna	1 kg	Sušicí program pro vlněné prádlo .
 Syntetika	2 kg	Sušicí program pro syntetické prádlo .

Program Teplotní rozsah	Maximální množství prádla Maximální ry- chlost odstřeďo- vání	Popis programu (Druh náplně a stupeň znečištění)
 Bavlna	4 kg	Sušicí program pro bavlněné prádlo .

1) Prací program Bavlna úsporný při 60 °C s náplní 8 kg a sušicí program Bavlna jsou výchozími programy pro údaje na energetickém štítku podle směrnice EHS 92/75.



















Teplota vody prací fáze se může lišit od teploty uvedené pro zvolený program.







2) Během tohoto programu se buben otáčí pomalu a praní je tak k prádlu šetrné. Může se zdát, že buben se neotáčí nebo že se neotáčí správně. Jedná se však o běžný jev.

3) Nastavte rychlost odstřeďování. Ujistěte se, že je vhodná pro daný typ prádla. Pokud nastavíte funkci Bez odstřeďování, je dostupná pouze vypouštěcí fáze.

4) Aby se zabránilo pomačkání prádla, teplota vody v tomto programu je regulována a fáze praní a odstřeďování je mírná. Spotřebič provede několik přidavných máchání. Tento program nelze kombinovat se sušením.

Kombinace programů a funkcí

Program				 1)	 2)	
Bavlna 	■		■	■	■	■
Bavlna úsporný 	■		■		■ 3)	■
Bavlna + Předpírka  + Prewash						
Syntetika 	■		■	■	■	■
Hedvábí 	■		■	■	■	■
Vlna/Ruční praní 	■		■			■
Nonstop 60 min.						
Pára 	■		■	■	■	■
Máchání 	■					■
Odstřeďování / Vypouštění ⁴⁾  	■		■	■	■	■
20 min - 3 kg	■		■	■	■	■
Snadné žehlení 	■		■			■

Program				 1)	 >>2)	
Jemné 	■	■	■	■		

1) Je-li zapnutá funkce Trvalé extra máchání, spotřebič přidá několik dalších máchání. Pokud v programu Máchání nastavíte nízkou rychlost odstředování, spotřebič provede šetrné máchání a krátké odstředění.

2) Pokud nastavíte kratší délku programu, doporučujeme snížit množství prádla. Spotřebič lze plně naložit, zhorší se tím však výsledky praní.

3) U tohoto programu lze nastavit pouze délku Extra krátký.

4) Nastavte rychlost odstředování. Ujistěte se, že je vhodná pro daný typ prádla. Pokud nastavíte funkci Bez odstředění, je dostupná pouze vypouštěcí fáze.

5.2 Automatické sušení

Stupeň suchosti	Druh tkaniny	Náplň
 Extra suché Pro savé materiály jako ručníky	Bavlna a len (koupací pláště, osušky, atd.)	až do 4 kg
 K uložení¹⁾ Pro prádlo k uložení	Bavlna a len (koupací pláště, osušky, atd.)	až do 4 kg
	Syntetické a směšové tkaniny (svetry, blůzy, spodní prádlo, ložní prádlo)	až do 2 kg
	Hedvábné prádlo (blůzy, košile, oblečení...)	až do 1 kg
	Vlněné prádlo (vlněné svetry)	až do 1 kg
 K žehlení Vhodné pro žehlení	Bavlna a len (prostěradla, ubrusy, košile, atd.)	až do 4 kg

1) **Poznámky pro zkušebny** Testování podle normy EN 50229 musí být NEJPRVE provedeno sušením maximální deklarované náplně prádla (o složení v souladu se směrnicí EN61121) nastavením programu AUTOMATICKÉ SUŠENÍ K ULOŽENÍ pro Bavlnu. DRUHÁ náplň prádla k sušení se zbývající náplní musí být testována pomocí programu AUTOMATICKÉ SUŠENÍ K ULOŽENÍ pro Bavlnu.

5.3 Časované sušení

Stupeň suchosti	Druh tkaniny	Náplň (kg)	Rychlost odstředování (ot/min)	Doporučená délka chodu (min)
Extra suché Pro savé materiály jako ručníky	Bavlna a len (koupací pláště, osušky, atd.)	4	1 600	165 - 180
		2	1 600	90 - 100
		1	1 600	60 - 70
K uložení Pro prádlo k uložení	Bavlna a len (koupací pláště, osušky, atd.)	4	1 600	155 - 170
		2	1 600	80 - 90
		1	1 600	50 - 60
K uložení Pro prádlo k uložení	Syntetické a směšové tkaniny (svetry, blůzy, spodní prádlo, ložní prádlo)	2	1 200	90 - 105
		1	1 200	40 - 50
	Vlna (vlněné svetry)	1	1 200	80 - 100
	Hedvábí (blůzy, košile, oblečení atd.)	1	1 000	80
K žehlení Vhodné pro žehlení	Bavlna a len (prostěradla, ubrusy, košile, atd.)	4	1 600	110 - 125
		2	1 600	65 - 75
		1	1 600	40 - 50

5.4 Woolmark Apparel Care - Modrá



- Prací program pro vlnu u této pračky schválila společnost Woolmark pro praní vlněných oděvů určených pro

ruční praní za podmínky, že tyto oděvy se budou prát podle pokynů výrobce této pračky. Pokyny k sušení a další péči o prádlo naleznete na etiketě oděvů. M1380

- Sušicí program pro vlnu u této pračky schválila společnost Woolmark pro praní vlněných oděvů určených pro ruční praní za podmínky, že tyto oděvy se budou prát podle pokynů výrobce tohoto spotřebiče. Pokyny k další péči o prádlo naleznete na etiketě oděvů. M1381

Ve Velké Británii, Irsku, Hong Kongu a Indii představuje symbol Woolmark certifikační ochrannou známku.

6. ÚDAJE O SPOTŘEBĚ



Údaje v této tabulce jsou přibližné. Údaje se mohou měnit vlivem různých příčin: množství a typ prádla, teplota vody a prostředí.



Na začátku programu se na displeji zobrazí délka programu pro maximální náplň.

Během fáze praní se délka programu vypočítává automaticky a lze ji výrazně zkrátit, je-li množství prádla nižší než je maximální náplň (např. při programu Bavlna 60 °C a maximální náplni 8 kg délka programu přesahuje dvě hodiny; při reálné náplni 1 kg délka programu nedosáhne jedné hodiny).

Když spotřebič vypočítává reálnou délku programu, na displeji bliká tečka.

Programy	Náplň (kg)	Spotřeba energie (kWh)	Spotřeba vody (litry)	Přibližná délka programu (minuty)
Bavlna 60 °C	8	1.35	67	175
Bavlna úsporný Úsporný program pro bavlnu 60 °C ¹⁾	8	1.07	63	241
Bavlna 40 °C	8	0.85	67	170
Syntetika 40 °C	3,5	0.40	48	115
Jemné 40 °C	3,5	0.50	55	80
Vlna / Ruční praní 30 °C	1,5	0.25	45	60

¹⁾ „Úsporný program pro bavlnu“ při 60 °C s náplni 8 kg je referenční program pro údaje energetického štítku podle směrnice EHS 92/75.

7. FUNKCE

7.1 Teplota

Nastavením této funkce změníte výchozí teplotu.

Ukazatel – – = studená voda.

Na displeji se zobrazuje nastavená teplota.

7.2 Odstředění

Pomocí této funkce můžete snížit výchozí rychlost odstředování.

Na displeji se zobrazí ukazatel nastavené rychlosti.

Dodatečné funkce odstředování: Bez odstředění

- Nastavením této funkce zrušíte všechny odstředovací fáze.
- Nastavuje se u velmi jemných tkanin.
- Fáze máchání u některých pracích programů spotřebuje více vody.

Na displeji se zobrazí ukazatel – – –. Zastavení máchání



- Nastavením této funkce zabráníte zmačkání tkanin.

- Prací program se zastaví s vodou v bubnu. Buben se otáčí pravidelně, aby se zabránilo zmačkání prádla.
- Dvířka zůstanou zablokována. Před odblokováním dvířek je nutné vypustit vodu.
- Na displeji se zobrazí ukazatel .

 Vypuštění vody viz „Na konci programu“.

7.3 Automatické sušení

Stisknutím tohoto tlačítka nastavíte jeden ze tří automatických stupňů sušení navrhovaných spotřebičem. Na displeji se zobrazí symbol nastaveného stupně:

-  **K žehlení** – prádlo k žehlení
-  **K uložení** – prádlo k uložení
-  **Extra sušení** – prádlo k úplnému usušení

 Některé automatické stupně **nelze** nastavit pro každý typ tkaniny.

7.4 Časované sušení



Stisknutím tohoto tlačítka nastavíte dobu, která vyhovuje sušeným tkaninám. Na displeji se zobrazí nastavená hodnota.

8. NASTAVENÍ

8.1 Zvuková signalizace

Zvuková signalizace zazní, když:

- Zapnete spotřebič.
- Vypnete spotřebič.
- Stisknete tlačítka.
- Dokončí se program.
- Vyskytla se závada či porucha na spotřebiči.

K **vypnutí či zapnutí** zvukové signalizace stiskněte současně  a  a dobu šesti sekund.

 Když zvukovou signalizaci vypnete, bude stále funkční v případě poruchy spotřebiče.

S každým stisknutím tohoto tlačítka se doba prodlouží o pět minut.

 U některých druhů tkanin **nelze** nastavit všechny hodnoty času.

7.5 Úspora času

Pomocí této funkce můžete zkrátit délku programu.

- Stisknutím tohoto tlačítka nastavíte „Zkrácenou délku“ u prádla zašpiněného během dne.
- Dvojitým stisknutím nastavíte funkci „Extra krátký“ u prádla, které téměř není zašpiněno.

 Některé programy lze použít pouze s jednou z těchto dvou funkcí.



7.6 Odložený start

Pomocí této funkce můžete odložit spuštění programu o 30 minut až 20 hodin.

Na displeji se zobrazí příslušný ukazatel a čas odloženého startu.

8.2 Dětská bezpečnostní pojistka

Díky této funkci můžete zabránit dětem, aby si hrály s ovládacím panelem.



- Funkci **zapnete či vypnete** současným stisknutím $^{\circ}\text{C}$ a , dokud se kontrolka  **nerozsvítí nebo nezhasne**.

Tuto funkci lze zapnout:

- Po stisknutí Start/Pauza: tlačítka funkcí a volič programů jsou zablokované.
- Před stisknutím Start/Pauza: spotřebič nelze spustit.

8.3 Trvalé extra máchání

S touto funkcí můžete trvale zapnout přidavné máchání při volbě nového programu.

- Funkci **zapnete** či **vypnete** současným stisknutím  a ,

dokud se kontrolka Extra máchání **nerozsvítí** nebo **nezhasne**.

9. PŘED PRVNÍM POUŽITÍM

1. Nalijte dva litry vody do komory na prací prostředek pro fázi praní. Zapnete tak vypouštěcí systém.
2. Vložte menší množství pracího prostředku do komory pro fázi praní.
3. Nastavte a spusťte program pro bavlnu na nejvyšší teplotu bez prádla.

Tímto postupem odstraníte všechny možné nečistoty z bubnu a vany spotřebiče.

10. DENNÍ POUŽÍVÁNÍ

10.1 Vkládání prádla

1. Otevřete dvířka spotřebiče
2. Vložte prádlo do bubnu kus po kuse.
3. Prádlo před vložením do spotřebiče protřepte.

Ujistěte se, že do bubnu nevkládáte příliš mnoho prádla.

4. Dvířka dobře zavřete.

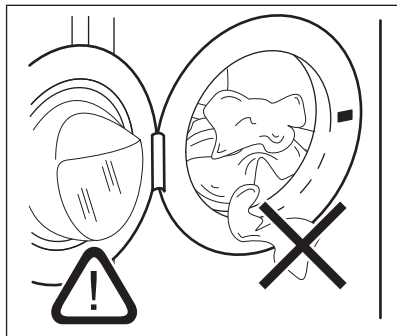

POZOR!

Ujistěte se, že mezi těsněním a dvířky nezůstane žádné prádlo. Hrozí nebezpečí úniku vody nebo poškození prádla.

10.2 Plnění pracího prostředku a přísad

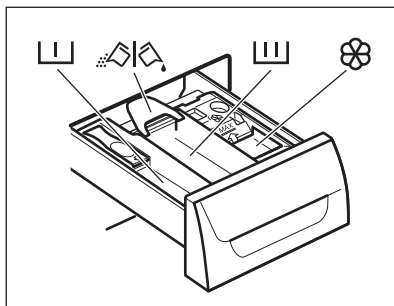

Komora pro fázi předpírky, pro program namáčení nebo pro odstraňovač skvrn.



Komora pro fázi praní.



Komora na tekuté přísady (aviváž, škrob).

MAX Značka maximálního množství pro tekuté přísady.



Klapka pro práškový nebo tekutý prací prostředek.



Vždy dodržujte pokyny uvedené na balení pracích prostředků.

10.3 Zkontrolujte polohu klapky

1. Vytáhněte dávkovač pracího prostředku až na doraz.
2. Stiskněte páčku dolů a dávkovač vyjměte.

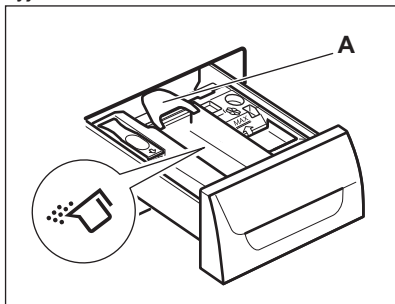

3. Při použití práškového pracího prostředku otočte klapku nahoru.

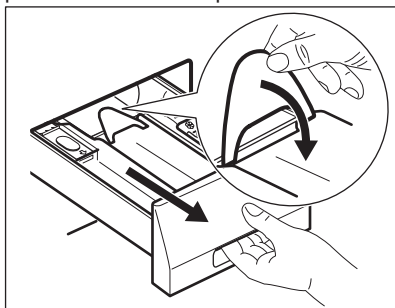

4. Při použití tekutého pracího prostředku otočte klapku dolů.

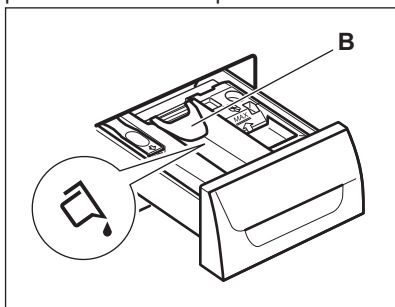

i S klapkou DOLE:

- Nepoužívejte gelové nebo husté tekuté prací prostředky.
 - Nepoužívejte více tekutého pracího prostředku, než je uvedeno na klapce.
 - Nenastavujte fázi předpírky.
 - Nepoužívejte funkci odloženého startu.
5. Odměřte prací prostředek a aviváž.
 6. Opatrně zavřete dávkovač pracího prostředku.

Ujistěte se, že klapka při zasunutí zásuvky nepřekáží.

10.4 Zapnutí spotřebiče

1. Otevřete vodovodní kohoutek.
2. Zasuňte zástrčku do zásuvky.
3. Stisknutím tlačítka Zap/Vyp zapnete spotřebič.

Zazní krátký zvukový signál.

10.5 Nastavení programu

1. Otočením voliče programů nastavte program:
 - Rozsvítí se příslušná kontrolka programu.
 - Kontrolka Start/Pauza bliká.
 - Na displeji se zobrazuje: výchozí teplota, rychlost odstředování, ukazatele fázi programu a délka programu.
2. V případě potřeby změňte teplotu, rychlost odstředování, délku programu nebo přidejte dostupné funkce. Když zapnete nějakou funkci, zobrazí se ukazatel dané funkce.

i Pokud něco nastavíte nesprávně, na displeji se zobrazí hlášení **Err**.

10.6 Spuštění programu bez odloženého startu

Stisknutím tlačítka Start/Pauza program spustíte.

Příslušná kontrolka přestane blikat a svítí.

Na displeji začne blikat ukazatel probíhající fáze.

Program se spustí a dvířka se zablokují.

Na displeji se zobrazí ukazatel .



Vypouštěcí čerpadlo může při napouštění spotřebiče vodou chvíli pracovat.

10.7 Chování spotřebiče



Po přibližně 15 minutách od spuštění programu:

- Spotřebič automaticky přizpůsobí délku cyklu prádla, které jste vložili do bubnu, abyste dosáhli dokonalých výsledků praní při minimálním potřebném času.
- Na displeji se zobrazí nový časový údaj.

10.8 Spuštění programu s odloženým startem

1. Opakovaně stiskněte tlačítko Odložený start, dokud se na displeji nezobrazí počet minut či hodin zbývajících do odloženého startu.

Zobrazí se příslušný ukazatel.

2. Stiskněte tlačítko Start/Pauza. Spotřebič spustí odpočet do odloženého startu.

Po dokončení odpočtu se automaticky spustí zvolený program.



Před tím, než spustíte spotřebič stisknutím tlačítka Start/Pauza, můžete nastavený odložený start zrušit nebo změnit.

10.9 Zrušení odloženého startu

Zrušení odloženého startu:

1. Stisknutím tlačítka Start/Pauza pozastavíte chod spotřebiče. Příslušná kontrolka začne blikat.
2. Stiskněte opakovaně tlačítko Odložený start, až se na displeji zobrazí .
3. Dalším stisknutím tlačítka Start/Pauza program ihned spustíte.

10.10 Přerušování programu a změna funkce

Před vlastním spuštěním můžete měnit jen některé funkce.

1. Stiskněte tlačítko Start/Pauza. Příslušná kontrolka začne blikat.
2. Změňte nastavenou funkci.
3. Stiskněte opět tlačítko Start/Pauza. Program bude pokračovat.

10.11 Zrušení probíhajícího programu

1. Stisknutím tlačítka Zap/Vyp zrušíte program a vypnete spotřebič.
 2. Opětovným stisknutím tlačítka Zap/Vyp zapnete spotřebič.
- Nyní můžete zadat nový prací program.



Před spuštěním nového programu může spotřebič vypustit vodu. V takovém případě se ujistěte, že je v přihrádce stále prací prostředek, který jinak opět doplňte.

10.12 Otevření dvířek



Pokud je teplota a hladina vody v bubnu příliš vysoká a buben se stále otáčí, nelze dvířka otevřít.



Zatímco probíhá program nebo odpočet odloženého startu, dvířka spotřebiče jsou zablokovaná.

1. Stiskněte tlačítko Start/Pauza. Na displeji se přestane zobrazovat příslušný ukazatel zablokování dvířek.
2. Otevřete dvířka spotřebiče.
3. Zavřete dvířka a stiskněte tlačítko Start/Pauza.

Program nebo odpočet odloženého startu bude pokračovat.

10.13 Konec cyklu

Po dokončení programu se spotřebič automaticky zastaví. Zazní zvukový signál (pokud je zapnutý).

Na displeji se zobrazí  a ukazatel zablokování dvířek  zhasne.

Zhasne kontrolka tlačítka Start/Pauza.

1. Stisknutím tlačítka Zap/Vyp vypnete spotřebič.

Po pěti minutách od konce programu funkce úspory energie spotřebič automaticky vypne.



Při opětovném zapnutí spotřebiče se na displeji zobrazí konec posledně nastaveného programu. Otočením voliče programu nastavte nový program.

2. Vyjměte prádlo ze spotřebiče.
3. Zkontrolujte, zda je buben prázdný.
4. Nechte dvířka otevřená, abyste zabránili vzniku plísní a nepříjemných pachů.

10.14 Vypouštění vody po konci cyklu

Prací program je dokončen, ale v bubnu není voda:

Buben se otáčí pravidelně, aby se zabránilo zmačkání prádla.

Zobrazuje se ukazatel zablokování dvířek . Dvířka zůstanou zablokována.

Před otevřením dvířek je nutné vypustit vodu:

1. V případě potřeby snižte rychlost odstřeďování.
2. Stiskněte tlačítko Start/Pauza.

Spotřebič vypustí vodu a odstředí prádlo.

3. Po dokončení programu a zhasnutí ukazatele zablokování dvířek  můžete dvířka otevřít.

4. Stisknutím Zap/Vyp na několik sekund vypnete spotřebič.



Spotřebič automaticky vypustí vodu a odstředí prádlo po přibližně 18 hodinách.

10.15 Funkce Automatický pohotovostní režim

Funkce Automatický pohotovostní režim spotřebič automaticky vypne za účelem snížení spotřeby energie, když:

- Spotřebič nepoužíváte po dobu pěti minut před tím, než stisknete tlačítko Start/Pauza. Stisknutím tlačítka Zap/Vyp opětovně zapnete spotřebič.
- Po pěti minutách od konce pracího programu Stisknutím tlačítka Zap/Vyp opětovně zapnete spotřebič. Na displeji se zobrazí délka posledního zvoleného programu. Otočením voliče programu nastavte nový program.



Pokud jste nastavili program nebo funkci, která končí s vodou v bubnu, funkce Automatický pohotovostní režim **nevypne** spotřebič a nepřipomene vám, abyste vypustili vodu.

11. DENNÍ POUŽÍVÁNÍ - POUZE SUŠENÍ



UPOZORNĚNÍ!

Viz kapitoly o bezpečnosti.

11.1 Nastavení sušení



UPOZORNĚNÍ!

Zkontrolujte, zda je vodovodní kohoutek otevřený.

1. Stisknutím Zap/Vyp na několik sekund zapnete spotřebič.



2. Postupně naplňte prádlo.
3. Otočte voličem programů na program vhodný k sušení daného prádla. Na displeji se zobrazí ukazatel sušení

}}}

- i** Pro zachování dobrého sušícího výkonu **nepřekračujte** maximální náplň pro sušení doporučenou v uživatelské příručce. **Nenastavujte** rychlost odstředování nižší než automatickou rychlost zvoleného programu.



11.2 Sušení na automatické stupně

Prádlo lze sušit dle přednastavených stupňů suchosti:

- Opakovaně stiskněte Automatické sušení, dokud se na displeji nezobrazí jeden z ukazatelů stupně suchosti:
 -  : Stupeň suchosti K ŽEHLENÍ bavlněného prádla
 -  : Stupeň suchosti K ULOŽENÍ bavlněného, syntetického, vlněného a hedvábného prádla
 -  : EXTRA stupeň suchosti bavlněného prádla

Na displeji se zobrazí čas vypočítaný na základě výchozí velikosti náplně. Pokud je množství vašeho prádla větší či menší než výchozí velikost, spotřebič automaticky přizpůsobí délku sušení během cyklu.

- Stiskněte Start/Pauza ke spuštění programu.





Na displeji se zobrazí ukazatel zablokovaných dvířek . Ukazatel sušení  začne blikat.

- i** Některé stupně suchosti nelze nastavit u všech druhů prádla.

11.3 Časované sušení

Prádlo lze rovněž sušit pomocí ručně nastaveného časovaného sušení:

- Opakovaně stiskněte Časované sušení a nastavte hodnotu času (viz tabulka „Programy pro časované sušení“).

- Na displeji se zobrazí nastavený čas: např. . S každým stisknutím tohoto tlačítka se doba prodlouží o pět minut.
 - Po několika sekundách se na displeji zobrazí nová hodnota času: např. . Spotřebič také vypočítá délku chladicí fáze a fáze proti zmačkání.
- Stiskněte Start/Pauza ke spuštění programu.
 - Na displeji se pravidelně zobrazuje nová hodnota času.
 - Ukazatel sušení  začne blikat.
 - Na displeji se zobrazí ukazatel zablokovaných dvířek .

- i** Pokud nastavíte délku sušení pouze 10 minut, spotřebič provede pouze chladicí fázi. Pokud není prádlo dostatečně suché, nastavte opět krátkou dobu sušení.

11.4 Konec sušícího programu

Spotřebič se automaticky zastaví.

- Zazní zvuková signalizace (pokud je zapnutá).
- Na displeji se zobrazí .
- Kontrolka Start/Pauza zhasne.
- Během posledních minut sušícího cyklu spotřebič provede chladicí fázi a fázi proti zmačkání. Dvířka jsou stále zablokovaná.

Když se na displeji přestane zobrazovat symbol zablokovaných dvířek , můžete dvířka otevřít.

- Stisknutím tlačítka Zap/Vyp na několik sekund vypnete spotřebič. Po několika minutách od konce programu funkce úspory energie spotřebič automaticky vypne.
- Vyjměte prádlo ze spotřebiče.
- Zkontrolujte, zda je buben prázdný.
- Nechte dvířka otevřená, abyste zabránili vzniku plísní a nepříjemných pachů.

12. DENNÍ POUŽÍVÁNÍ - PRANÍ A SUŠENÍ



UPOZORNĚNÍ

Viz kapitoly o bezpečnosti.

12.1 Program Non-Stop

1. Stisknutím Zap/Vyp na několik sekund zapnete spotřebič.
2. Postupně naplňte prádlo.



Pro zachování dobrého sušicího výkonu **nepřekračujte** maximální náplň pro sušení doporučenou v uživatelské příručce. **Nenastavujte** rychlost odstředování nižší než automatickou rychlost zvoleného programu.



3. Do příslušných komor nadávkujte prací prostředek a přísady.
4. Pootočte voličem programů na prací program.

Na displeji se zobrazí ukazatele různých pracích fází.

5. Zvolte dostupné funkce.

12.2 Praní a automatické sušení

1. Opakovaně stiskněte Automatické sušení, dokud se na displeji nezobrazí jeden z ukazatelů stupně suchosti:

-  : Stupeň suchosti K ŽEHLENÍ bavlněného prádla
-  : Stupeň suchosti K ULOŽENÍ bavlněného, syntetického, vlněného a hedvábného prádla
-  : EXTRA stupeň suchosti bavlněného prádla

Na displeji se zobrazí ukazatel . Hodnota času na displeji představuje délku pracího a sušicího cyklu vypočítanou na základě výchozí velikosti náplně.



Aby bylo dosaženo dobrých výsledků sušení, spotřebič vám neumožní nastavit příliš nízkou rychlost odstředování praného a sušeného prádla.

2. Stiskněte Start/Pauza ke spuštění programu.

Na displeji se stále zobrazuje ukazatel nastaveného stupně suchosti.

Ukazatel zablokovaných dvířek  se začne zobrazovat.

Na displeji se pravidelně zobrazuje nová hodnota času.



Během posledních minut sušicího cyklu spotřebič provede fázi proti zmačkání a chladicí fázi.

12.3 Praní a časované sušení

Aby bylo dosaženo dobrých výsledků sušení, spotřebič vám neumožní nastavit příliš nízkou rychlost odstředování praného a sušeného prádla.

1. Dobu sušení nastavíte stisknutím Časované sušení. Na displeji se zobrazí 10 minut.

Na displeji se zobrazí ukazatel . Na displeji se zobrazí nastavená doba sušení, např. 40. Po několika sekundách se na displeji zobrazí konečná hodnota času 2:03, která představuje celkovou délku pracího a sušicího cyklu (fáze praní + sušení + proti zmačkání + chlazení).



Pokud po praní nastavíte sušení o délce pouze 10 minut, spotřebič vypočítá také délku chladicí fáze a fáze proti zmačkání.

2. Stiskněte Start/Pauza ke spuštění programu.

Na displeji se zobrazí ukazatel . Dvířka jsou zablokována. Na displeji se pravidelně zobrazuje nová hodnota času.

12.4 Konec programu

Spotřebič se automaticky zastaví. Zazní zvuková signalizace (pokud je zapnutá). Více informací viz část „Na konci sušícího programu“ v předchozí kapitole.

1. Vyjměte prádlo ze spotřebiče. Zkontrolujte, zda je buben prázdný.
2. Nechte dvířka otevřená, abyste zabránili vzniku plísní a nepříjemných pachů.

12.5 Vlákna v tkaninách

Během prací nebo sušící fáze mohou určité typy tkanin (utěrky, vlněné prádlo či svetry) pouštět vlákna.

Uvolněná vlákna se mohou během dalšího programu přichytit na tkaniny.

Toto riziko se zvyšuje u technických tkanin.

Abyste zabránili uvolňování vláken vašeho prádla, doporučujeme následující:



- Neperte tmavé tkaniny poté, co jste vyprali a usušili světlé barevné prádlo

(nové utěrky, vlněné prádlo a svetry), a opačně.

- Pokud tyto druhy tkanin perete poprvé, sušte je na vzduchu.
- Čištění vypouštěcího filtru.
- Po sušící fázi prázdný buben, těsnění a dvířka vyčistěte pomocí vlhkého hadru.

12.6 Odstranění vláken z oblečení

K odstranění vláken uvnitř bubnu nastavte speciální program:

1. Vyprázdněte buben.
2. Vyčistěte buben, těsnění a dvířka důkladně pomocí vlhkého hadru.
3. Nastavte program máchání.
4. Zapněte čisticí funkci současným stisknutím  a , dokud se na displeji nezobrazí **CLE**.
5. Stiskněte Start/Pauza ke spuštění programu.

13. TIPY A RADY



UPOZORNĚNÍ!

Viz kapitoly o bezpečnosti.

13.1 Vkládání náplně prádla

- Prádlo rozdělte na: bílé, barevné, syntetické, jemné a vlněné.
- Řiďte se pokyny na etiketách praného prádla.
- Neperte současně bílé a barevné prádlo.
- Některé barevné oblečení může během prvního praní pouštět barvu. Doporučujeme proto, abyste jej při prvním praní prali odděleně.
- Zapněte knoflíky polštářů, zatáhněte zipy, zapněte háčky a patenty. Svažte pásky.
- Vyprázdněte kapsy a jednotlivé kusy prádla rozložte.
- Vícevrstvé tkaniny, vlněné prádlo a prádlo s potiskem či obrázky obraťte naruby.
- Odstraňte odolné skvrny.

- Silně zašpiněné skvrny vyperte pomocí speciálního pracího prostředku.
- Při praní záclon buďte opatrní. Odstraňte háčky nebo záclony vložte do pracího pytle nebo povlečení na polštář.
- Ve spotřebiči neperte nezaobroubené prádlo nebo prádlo, které se zatrhává. Při praní malých nebo jemných kusů prádla použijte prací pytel (např. podprsenky s kovovými kosticemi, opasky, punčochové kalhoty apod.).
- Velmi malá náplň prádla může způsobit problémy s vyvážením během fáze odstředování. Pokud tak nastane, ručně rozložte prádlo v bubnu a spusťte odstředovací fázi znovu.

13.2 Odolné skvrny

U některých skvrn voda a prací prostředek nestačí.

Takovéto skvrny doporučujeme odstranit před vložením příslušných kusů prádla do spotřebiče.

K dispozici jsou speciální odstraňovače skvrn. Použijte speciální odstraňovač skvrn vhodný pro daný druh skvrny a tkaniny.

13.3 Prací prostředky a přísady

- Používejte výhradně prací prostředky a přísady určené speciálně pro pračky:
 - práškové prostředky pro všechny druhy tkanin,
 - práškové prostředky pro jemné tkaniny (max. 40 °C) a vlnu,
 - tekuté prostředky, přednostně pro prací programy s nízkou prací teplotou (max. 60 °C), pro všechny druhy tkanin nebo speciální prostředky pouze pro vlnu.
- Nemíchejte různé typy pracích prostředků.
- Abyste chránili životní prostředí, nepoužívejte více pracího prostředku, než je nutné.
- Dodržujte pokyny uvedené na balení těchto výrobků.
- Používejte správné výrobky odpovídající druhu a barvě tkanin, teplotě pracího programu a míře znečištění.
- Pokud váš spotřebič není vybaven dávkovačem pracího prostředku vybaveným klapkou, tekuté prací prostředky dávkujte pomocí dávkovací odměrky/kuličky (dodává výrobce pracího prostředku).

13.4 Ekologické rady

- Běžně zašpiněné prádlo perte pomocí programu bez předpírky.
- Vždy spouštějte prací program s maximální možnou náplní prádla.
- Pokud nastavíte program s nízkou teplotou, použijte v případě nutnosti odstraňovač skvrn.
- Pro používání správného množství pracího prostředku zkontrolujte tvrdost vody ve vašem vodovodním řádu.

13.5 Tvrdost vody

Pokud je tvrdost vody ve vaší oblasti vysoká či střední, doporučujeme používat změkčovač vody určený pro pračky. V oblastech s měkkou vodou není změkčovač vody nutné používat.

Tvrdost vody ve vaší oblasti zjistíte u místní vodárenské společnosti.

Používejte správné množství změkčovače vody. Dodržujte pokyny uvedené na balení těchto výrobků.

13.6 Tipy k sušení

Příprava sušicího programu

- Otevřete vodovodní kohoutek.
- Zkontrolujte správné připojení vypouštěcí hadice. Více informací viz kapitola instalace.
- Maximální náplň prádla u sušicích programů viz tabulka sušicích programů.





13.7 Oblečení, které nesušit

Sušicí program nenastavujte u těchto druhů prádla:

- Velmi jemné prádlo.
- Syntetické záclony.
- Oblečení s kovovými vložkami.
- Nylonové punčochy.
- Prošívané přikrývky.
- Pokrývky.
- Prostěradla.
- Větrovky.
- Spací pytle
- Tkaniny se zbytky laků na vlasy, ředidel laků na nehty apod.
- Oděvy s vycpávkami z molitanu nebo z podobných materiálů.

13.8 Etikety na oděvech

Když sušíte prádlo, řiďte se pokyny výrobce uvedenými na etiketách:

-  = Oblečení lze sušit v bubnové sušičce
-  = Sušicí program při vysoké teplotě
-  = Sušicí program při snížené teplotě
-  = Oblečení nelze sušit v bubnové sušičce.

13.9 Délka sušicího programu

Doba sušení se může lišit podle:

- rychlosti závěrečného odstředění
- stupně suchosti
- druhu prádla
- váhy vloženého prádla

13.10 Přídavné sušení

Jestliže je prádlo na konci sušicího programu stále vlhké, přidejte znovu program krátkého sušení.



UPOZORNĚNÍ!
Abyste zabránili zmačkání tkaniny nebo sražení prádla, prádlo nepřesušujte.

13.11 Všeobecné rady

Průměrné doby sušení naleznete v kapitole „Sušicí programy“. Prádlo lépe usušíte, když máte více zkušeností. Zapisujte si délku sušení dříve provedených programů.

Abyste zabránili statickému výboji na konci sušicího programu:

1. Používejte při praní aviváž.
2. Používejte speciální aviváž pro bubnové sušičky.

Po dokončení sušicího programu prádlo co nejrychleji vyjměte.

14. ČIŠTĚNÍ A ÚDRŽBA



UPOZORNĚNÍ!
Viz kapitoly o bezpečnosti.

14.1 Čištění vnějších ploch

Spotřebič čistěte pouze pomocí mýdla a vlažné vody. Všechny plochy důkladně osušte.



POZOR!
Nepoužívejte alkohol, rozpouštědla ani chemické výrobky.

14.2 Odstraňování vodního kamene

Pokud je tvrdost vody ve vaší oblasti vysoká či střední, doporučujeme používat odvápnovací prostředek určený pro pračky.

Pravidelně kontrolujte buben, zda se na něm netvoří nános vodního kamene nebo stopy rzi.

Částice rzi odstraňujte pouze pomocí speciálních výrobků určených pro pračky. Tento proces proveďte odděleně od praní prádla.



Vždy dodržujte pokyny uvedené na balení těchto výrobků.

14.3 Údržbové praní

U programů s nízkou teplotou je možné, že v bubnu zůstane určité množství pracího prostředku. Pravidelně proto provádějte údržbové praní, které provedete následovně:

- Vyjměte prádlo z bubnu.
- Nastavte program pro bavlnu s nejvyšší teplotou a malým množstvím pracího prostředku.

14.4 Těsnění dvířek

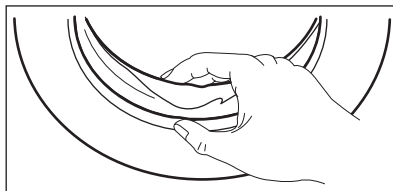

Pravidelně kontrolujte těsnění a odstraňte všechny předměty zachycené uvnitř.

14.5 Čištění dávkovače pracího prostředku

1.

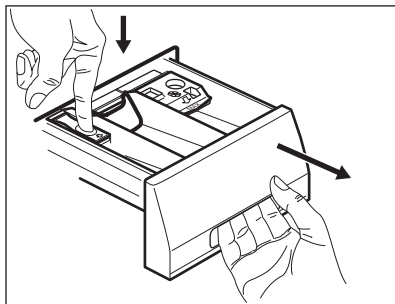

2.

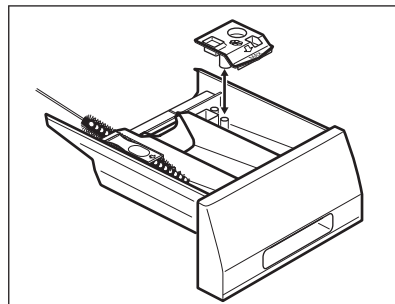

3.

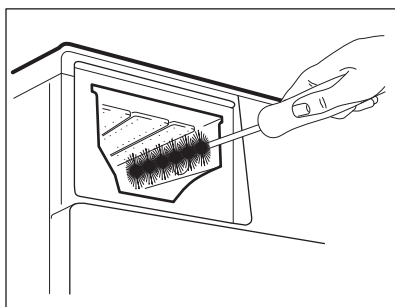

4.

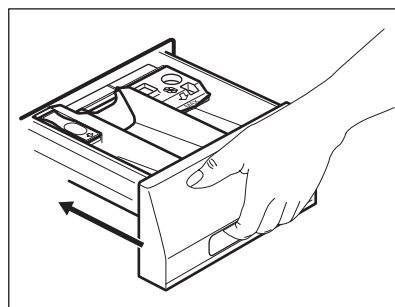

14.6 Čištění přívodní hadice a filtru přívodního ventilu

1.

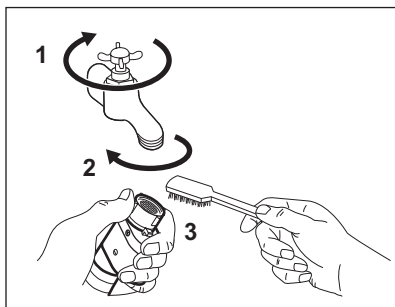

2.

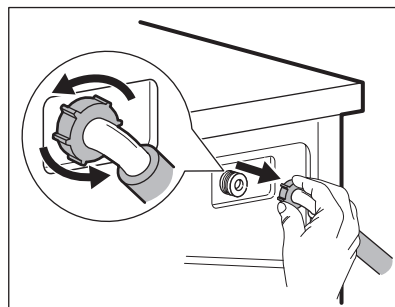

3.

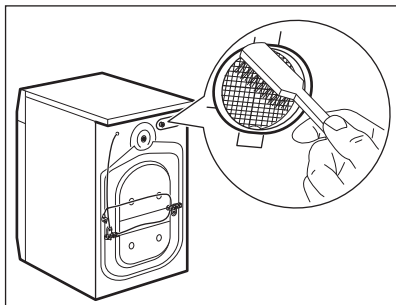

4.

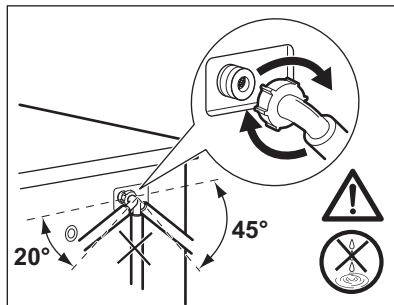

14.7 Čištění vypouštěcího filtru



Vypouštěcí filtr nečistěte, pokud je voda ve spotřebiči horká.

1.

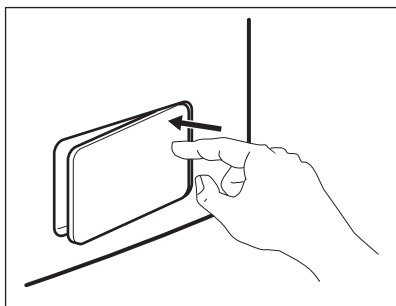

2.

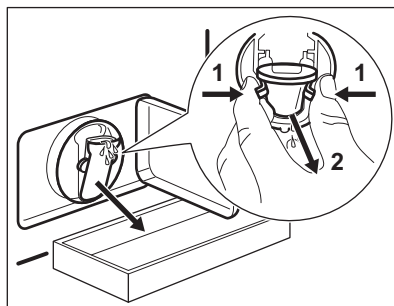

3.

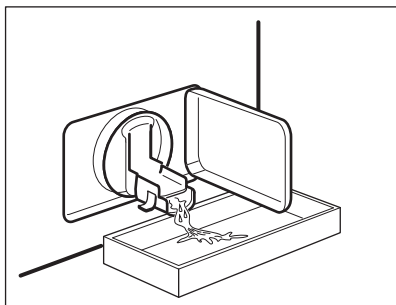

4.

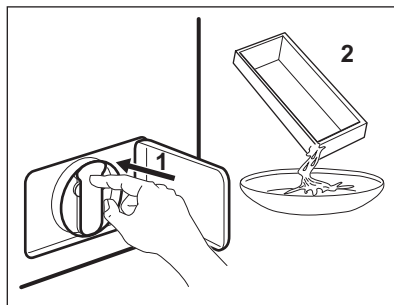

5.

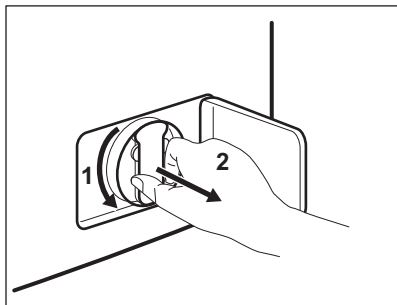

6.

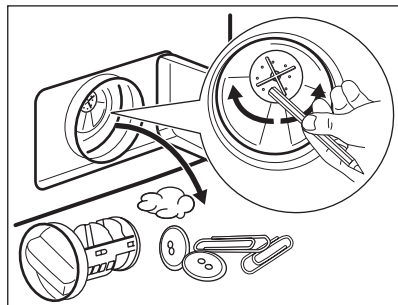

7.

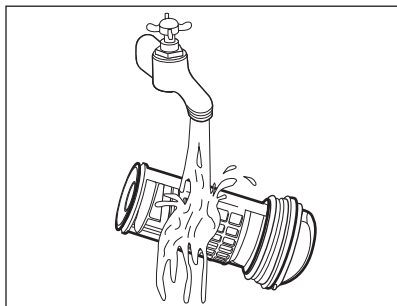

8.

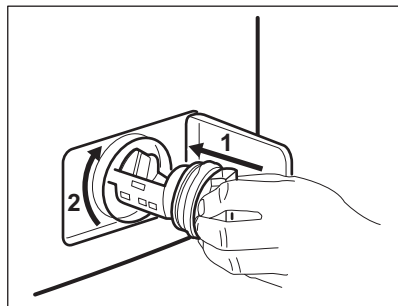

9.

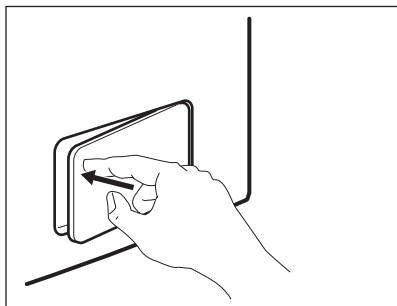

14.8 Nouzové vypouštění

Spotřebič nemůže z důvodů poruchy vypustit vodu.

Pokud se tak stane, proveďte kroky (1) až (9) uvedené v části „Čištění vypouštěcího filtru“. Je-li to nutné, čerpadlo vyčistěte.

Když vypustíte vodu pomocí nouzového vypouštění, je nutné vypouštěcí systém opět aktivovat:

1. Když vypustíte vodu pomocí nouzového vypouštění, je nutné vypouštěcí systém opět aktivovat: Do komory pro hlavní praní dávkovače pracího prostředku nalijte dva litry vody.
2. Spusťte program na vypouštění vody.

14.9 Opatření proti vlivu mrazu

Pokud spotřebič instalujete v místě, kde může teplota klesnout pod 0 °C, vypustte zbylou vodu z přívodní hadice a vypouštěcího čerpadla.

1. Vytáhněte zástrčku ze zásuvky.
2. Zavřete vodovodní kohoutek.
3. Oba konce přívodní hadice vložte do nádoby a nechte z hadice vytéct vodu.
4. Vyprázdněte vypouštěcí čerpadlo. Viz nouzové vypouštění.

5. Když je vypouštěcí čerpadlo prázdné, namontujte přívodní hadici zpět.



UPOZORNĚNÍ!

Před opětovným použitím spotřebiče se ujistěte, že je okolní teplota vyšší než 0 °C.

Výrobce neručí za škody způsobené nízkými teplotami.

15. ODSTRAŇOVÁNÍ ZÁVAD



UPOZORNĚNÍ!

Viz kapitoly o bezpečnosti.

15.1 Úvod

Spotřebič se nespustí nebo se zastaví během provozu.

Nejprve zkuste najít řešení problému (viz tabulka). Pokud řešení nenajdete, kontaktujte autorizované servisní středisko.

U některých problémech zazní zvuková signalizace a na displeji se zobrazí výstražný kód:

- **E10** - Spotřebič se neplní správně vodou.
- **E20** - Spotřebič nevypouští vodu.

- **E40** - Dvířka spotřebiče jsou otevřená nebo nejsou správně zavřená. Zkontrolujte dvířka!
- **E40** - Napájení ze sítě je nestabilní. Vyčkejte, dokud nebude napájení v síti stabilní.
- **E91** - Chyba v komunikaci mezi elektronickými prvky spotřebiče. Spotřebič vypněte a znovu zapněte.
- **EFO** - Je aktivován systém proti vyplavení. Odpojte spotřebič a zavřete vodovodní kohoutek. Kontaktujte autorizované servisní středisko.



UPOZORNĚNÍ!

Před kontrolou spotřebič vypněte.

15.2 Možné závady

Problém	Možné řešení
Nespustil se program.	Ujistěte se, že je zástrčka zapojená do síťové zásuvky.
	Přesvědčte se, že jsou dvířka spotřebiče zavřená.
	Ujistěte se, že není poškozená domovní pojistka či jistič.
	Ujistěte se, že jste stisknuli tlačítko Start/Pauza.
	Pokud je nastaven odložený start, zrušte jej nebo vyčkejte do konce odpočtu.
	Vypněte funkci dětské bezpečnostní pojistky, pokud je zapnutá.

Problém	Možné řešení
Spotřebič se neplní vodou správně.	Zkontrolujte, zda je vodovodní kohoutek otevřený.
	Ujistěte se, že není příliš malý tlak na přívodu vody. Ohledně těchto informací se obraťte na místní vodárenský podnik.
	Ujistěte se, že není zanesený vodovodní kohoutek.
	Ujistěte se, že filtr na přívodní hadici a filtr na ventilu není ucpaný. Řiďte se částí „Čištění a údržba“.
	Ujistěte se, že přívodní hadice není přehnutá či přiskřípnutá.
	Ujistěte se, že je přívodní hadice správně umístěná.
Spotřebič se neplní vodou a okamžitě se nevypustí.	Ujistěte se, že je vypouštěcí hadice ve správné poloze. Hadice může být umístěna příliš nízko.
Spotřebič nevypouští vodu.	Ujistěte se, že není zanesený sifon.
	Ujistěte se, že vypouštěcí hadice není přehnutá či přiskřípnutá.
	Ujistěte se, že není zanesený vypouštěcí filtr. Filtr v případě potřeby vyčistěte. Řiďte se částí „Čištění a údržba“.
	Ujistěte se, že je vypouštěcí hadice správně umístěná.
	Nastavte vypouštěcí program, pokud jste zvolili program bez vypouštěcí fáze.
	Nastavte vypouštěcí program, pokud jste zvolili funkci, která končí s vodou ve vaně.
Odstředivací fáze neprobíhá nebo prací program trvá déle než obvykle.	Nastavte program odstředování.
	Ujistěte se, že není zanesený vypouštěcí filtr. Filtr v případě potřeby vyčistěte. Řiďte se částí „Čištění a údržba“.
	Ručně rozložte prádlo v bubnu a spusťte odstředivací fázi znovu. Tento problém může být zapříčiněn potížemi s vyvážením.
Na podlaze je voda.	Ujistěte se, že spojky na vodních hadicích jsou těsné a neuniká z nich žádná voda.
	Ujistěte se, že vypouštěcí hadice není poškozená.
	Ujistěte se, že používáte správný prací prostředek ve správném množství.

Problém	Možné řešení
Nelze otevřít dvířka spotřebiče.	Ujistěte se, že se prací program dokončil. Nastavte vypouštěcí či odstředivací program, pokud je v bubnu voda. Ujistěte se, že je spotřebič zapojen do elektrické sítě.
	Tento problém může být způsoben poruchou spotřebiče. Kontaktujte autorizované servisní středisko. Pokud potřebujete otevřít dvířka, přečtěte si pečlivě část „Nouzové otevření dvířek“.
Spotřebič vydává nezvyklý hluk.	Ujistěte se, že je spotřebič správně vyrovnan. Řiďte se pokyny v části „Instalace“. Ujistěte se, že jste odstranili veškerý obalový materiál a přepravní šrouby. Řiďte se pokyny v části „Instalace“. Do bubnu přidejte více prádla. Může se jednat o příliš malou náplň.
Program je kratší než je zobrazený čas.	Spotřebič vypočítá novou dobu podle množství prádla. Viz kapitola „Údaje o spotřebě“.
Program je delší než je zobrazený čas.	Je-li prádlo rozložené nerovnoměrně, doba praní bude delší. Jedná se o běžný jev.
Neuspokojivé výsledky praní.	Zvyšte množství pracího prostředku nebo použijte jiný. Před vypráním prádla odstraňte odolné skvrny pomocí speciálního přípravku. Nastavte správnou teplotu. Snižte náplň prádla.
Nelze nastavit funkci.	Ujistěte se, že jste stisknuli pouze požadovaná tlačítka.
Spotřebič nesuší vůbec nebo suší nedostatečně.	Otevřete vodovodní kohoutek. Ujistěte se, že není zanesený vypouštěcí filtr. Snižte množství prádla. Ujistěte se, že jste nastavili správný cyklus. V případě potřeby opět nastavte krátkou dobu sušení.

Problém	Možné řešení
Prádlo je plné různobarvených vláken.	<p>Ze tkanin vypraných v předchozím cyklu se uvolnila vlákna odlišné barvy:</p> <ul style="list-style-type: none"> • Sušicí fáze pomáhá odstranit některá vlákna. • Oblečení vyčistěte pomocí odstraňovače vláken. <p>V případě nadměrného množství vláken v bubnu, spusťte speciální čistící program (více podrobností viz část „Vlákna v tkaninách“).</p>

Po kontrole spotřebič zapněte. Program bude pokračovat od okamžiku, ve kterém byl přerušen.

Pokud se problém objeví znovu, obraťte se na autorizované servisní středisko.

Pokud se na displeji zobrazí jiné výstražné kódy. Vypněte a zapněte spotřebič. Pokud problém přetrvává, obraťte se na autorizované servisní středisko.

15.3 Nouzové otevření dvířek

V případě výpadku napájení nebo poruchy spotřebiče zůstanou dvířka spotřebiče zablokovaná. Prací program bude pokračovat, jakmile bude napájení obnoveno. Pokud zůstanou dvířka zablokovaná z důvodu poruchy, lze je otevřít pomocí funkce nouzového odblokování.

Před otevřením dvířek:



POZOR!
Ujistěte se, že voda a prádlo nejsou horké. V případě potřeby vyčkejte, až vychladnou.



POZOR!
Ujistěte se, že se bubn neotáčí. V případě potřeby vyčkejte, dokud se bubn nepřestane otáčet.



Ujistěte se, že hladina vody v bubnu není příliš vysoká. V případě potřeby pokračujte nouzovým vypouštěním (viz „Nouzové vypouštění“ v kapitole „Čištění a údržba“).

Dvířka otevřete následujícím způsobem:

1. Stisknutím tlačítka Zap/Vyp vypněte spotřebič.
2. Vytáhněte zástrčku ze zásuvky.
3. Otevřete klapku filtru.
4. Držte spoušť nouzového odblokování zataženou dolů a současně otevřete dvířka spotřebiče.

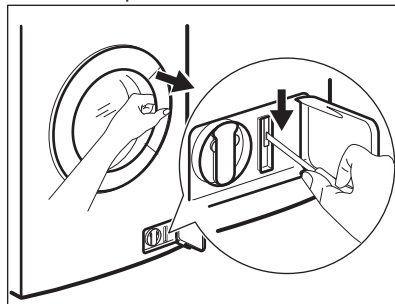



5. Vyndejte prádlo a poté zavřete dvířka spotřebiče.
6. Zavřete klapku filtru.

16. TECHNICKÉ ÚDAJE

Rozměry	Šířka / Výška / Hloubka / Celková hloubka	600 mm/ 850 mm/ 522 mm/ 555 mm
Připojení k elektrické síti	Napětí Celkový příkon Pojistka Frekvence	230 V 2 200 W 10 A 50 Hz
Úroveň ochrany proti průniku pevných částic a vlhkosti, kterou zajišťuje ochranný kryt s výjimkou míst, kde není nízkonapěťové vybavení chráněno proti vlhkosti		IPX4
Tlak přívodu vody	Minimální Maximální	0,5 barů (0,05 MPa) 8 barů (0,8 MPa)
Maximální náplň praného prádla	Bavlna	8 kg
Maximální množství sušeného prádla	Bavlna	4 kg
	Syntetika	2 kg
Rychlost odstředování	Maximální	1600 ot/min

17. POZNÁMKY K OCHRANĚ ŽIVOTNÍHO PROSTŘEDÍ

Recyklujte materiály označené symbolem . Obaly vyhodte do příslušných odpadních kontejnerů k recyklaci. Pomáhejte chránit životní prostředí a lidské zdraví a recyklovat elektrické a elektronické spotřebiče

určené k likvidaci. Spotřebiče označené příslušným symbolem  nelikvidujte spolu s domovním odpadem. Spotřebič odevzdejte v místním sběrném dvoře nebo kontaktujte místní úřad.

OBSAH

1. BEZPEČNOSTNÉ INFORMÁCIE.....	35
2. BEZPEČNOSTNÉ POKYNY.....	37
3. POPIS VÝROBKU.....	39
4. OVLÁDACÍ PANEL.....	39
5. PROGRAMY.....	42
6. SPOTREBA.....	46
7. VOLITEĽNÉ FUNKCIE.....	47
8. NASTAVENIA.....	48
9. PRED PRVÝM POUŽITÍM.....	49
10. KAŽDODENNÉ POUŽÍVANIE.....	49
11. KAŽDODENNÉ POUŽÍVANIE - IBA SUŠENIE.....	52
12. KAŽDODENNÉ POUŽÍVANIE - PRANIE A SUŠENIE.....	54
13. TIPY A RADY.....	55
14. OŠETROVANIE A ČISTENIE.....	57
15. RIEŠENIE PROBLÉMOV.....	61
16. TECHNICKÉ ÚDAJE.....	65

NAJLEPŠIE VÝSLEDKY

Ďakujeme vám, že ste si vybrali tento výrobok značky AEG. Vyrobili sme ho tak, aby vám poskytoval perfektný výkon mnoho rokov, a s inovatívnymi technológiami, ktoré vám uľahčia život – to sú vlastnosti, ktoré pri bežných spotrebičoch často nenájdete. Venujte, prosím, niekoľko minút tomuto návodu a dôkladne si ho prečítajte, aby ste svoj spotrebič mohli využívať čo najlepšie. Navštívte našu internetovú stránku, kde nájdete:



Tipy na používanie, brožúry, pokyny na riešenie problémov a informácie o údržbe:

www.aeg.com



Zaregistrujte si výrobok a využívajte ešte lepšie služby:

www.registreaeg.com



Môžete si kúpiť príslušenstvo, spotrebný materiál a originálne náhradné diely pre váš spotrebič:

www.aeg.com/shop

STAROSTLIVOSŤ A SLUŽBY ZÁKAZNÍKOM

Odporúčame, aby ste používali originálne náhradné diely.

Keď budete kontaktovať autorizované servisné stredisko, nezabudnite si pripraviť nasledujúce údaje: Model, číslo výrobku, sériové číslo.

Tieto informácie nájdete na typovom štítku.



Varovanie/upozornenie – Bezpečnostné pokyny



Všeobecné informácie a tipy



Ochrana životného prostredia

Vyhradzujeme si právo na zmeny bez predchádzajúceho upozornenia.

1. BEZPEČNOSTNÉ INFORMÁCIE

Pred inštaláciou a používaním spotrebiča si pozorne prečítajte priložený návod na používanie. Výrobca nie je zodpovedný za škody a zranenia spôsobené nesprávnou inštaláciou a používaním. Návod na používanie uchovávajte vždy v blízkosti spotrebiča, aby ste doň mohli v budúcnosti nahliadnuť.

1.1 Bezpečnosť detí a zraniteľných osôb



VAROVANIE!

Nebezpečenstvo udusenia, poranenia alebo trvalého postihnutia.

- Tento spotrebič smú používať deti staršie ako 8 rokov a osoby so zníženou fyzickou, zmyslovou alebo psychickou spôsobilosťou alebo nedostatkom skúseností a znalostí, iba ak sú pod dozorom zodpovednej osoby alebo ak boli zodpovednou osobou poučené o bezpečnom používaní spotrebiča a rozumejú prípadným rizikám.
- Nedovoľte, aby sa deti hrali so spotrebičom.
- Deti do 3 rokov nesmú mať prístup k spotrebiču, iba ak sú nepretržite pod dohľadom zodpovednej osoby.
- Obaly uschovajte mimo dosahu detí.
- Všetky pracie prostriedky uschovajte mimo dosahu detí.
- Keď sú dvierka spotrebiča otvorené, nedovoľte deťom ani domácim zvieratám, aby sa k nemu priblížili.
- Čistenie a údržbu nesmú vykonávať deti bez dozoru.

1.2 Všeobecné bezpečnostné pokyny

- Nemeňte technické charakteristiky tohto spotrebiča.
- Spotrebič môžete namontovať ako voľne stojaci spotrebič alebo vo výklenku pod kuchynský pult s dostatočnými rozmermi.
- Spotrebič neinštalujte za uzamykateľné dvere, posuvné dvere ani dvere so závesom na opačnej

strane alebo na miestach, kde dvierka spotrebiča nemožno úplne otvoriť.

- Zástrčku zapojte do zásuvky až na konci inštalácie. Uistite sa, že je napájací elektrický kábel po inštalácii prístupný.
- Vetracie otvory v dolnej časti spotrebiča (ak sú k dispozícii) nesmú byť zakryté kobercom.
- V miestnosti, kde je spotrebič nainštalovaný, zabezpečte vhodné vetranie a postarajte sa o to, aby sa do miestnosti nevracali plyny zo spotrebičov spaľujúcich palivá ani spaliny zo zariadení s otvoreným plameňom.
- Vyfukovaný vzduch sa nesmie odvádzať do potrubia, ktoré je určené na odvádzanie dymu zo spotrebičov spaľujúcich plyn alebo iné druhy paliva (ak je k dispozícii).
- Prevádzkový tlak vody (minimálny a maximálny) musí byť v škále medzi 0,5 bar (0,05 MPa) a 8 bar (0,8 MPa).
- Dodržiavajte maximálne náplne 8 kg (pozrite si kapitolu „Tabuľka programov“).
- Spotrebič treba zapojiť do vodovodnej siete pomocou novej dodanej súpravy hadíc. Staré súpravy hadíc sa nesmú opätovne použiť.
- Ak je poškodený elektrický napájací kábel, musíte ho dať vymeniť u výrobcu, v autorizovanom servisnom stredisku alebo u kvalifikovanej osoby, aby sa predišlo nebezpečenstvu.
- Odstráňte vlákna, ktoré sa nahromadili okolo spotrebiča.
- Predmety znečistené látkami ako je olej na varenie, acetón, alkohol, benzín, petrolej, čističe škvŕn, terpentín, vosky a odstraňovače vosku sa pred sušením v práčke so sušičkou musia vyprať v horúcej vode so zvýšenou dávkou pracieho prostriedku.
- Spotrebič nepoužívajte, ak boli na čistenie použité priemyselné chemikálie.

- V práčke so sušičkou nesušte eodevy, ktoré neboli vyprané.
- Predmety ako molitan (latexová pena), kúpacie čiapky, vode odolné textílie, pogumované predmety a šaty či vankúše plnené molitanom by sa nemali sušiť v tejto práčke so sušičkou.
- Avivážne prípravky alebo podobné výrobky sa musia používať v súlade s pokynmi na avivážnom prípravku.
- Z vrečiek vyberte všetky predmety, ako napríklad zapaľovače a zápalky.
- Nikdy nezastavujte práčku so sušičkou pred skončením cyklu sušenia, ak bielizeň okamžite nevyberiete a nerozprestriedate, aby sa teplo rozptýlilo.
- Záverečná časť cyklu práčky so sušičkou prebieha bez ohrevu (ochladzovací cyklus), aby sa zabezpečilo vychladenie bielizne a predišlo sa jej poškodeniu vplyvom tepla.
- Na čistenie spotrebiča nepoužívajte prúd vody ani paru.
- Spotrebič čistite vlhkou mäkkou handričkou. Používajte iba neutrálne saponáty. Nepoužívajte abrazívne prostriedky, drôtenky, rozpúšťadlá ani kovové predmety.
- Pred vykonávaním údržby spotrebič vypnite a vytiahnite jeho zástrčku zo sieťovej zásuvky.

2. BEZPEČNOSTNÉ POKYNY

2.1 Inštalácia

- Dodržiavajte pokyny na inštaláciu dodané so spotrebičom.
- Spotrebič neinštalujte ani nepoužívajte na miestach, kde je teplota nižšia ako 0 °C alebo kde je spotrebič vystavený poveternostným vplyvom.
- Spotrebič vždy premiestňujte v stojacej polohe.
- Zabezpečte prúdenie vzduchu medzi spotrebičom a podlahou.
- Odstráňte všetky obaly a prepravné prvky.
- Dbajte na to, aby bol povrch, kde inštalujete spotrebič, rovný, stabilný, teplovzdorný a čistý.
- Prepravné prvky uschovajte. Keď budete spotrebič znova presúvať, musíte zablokovať bubon.
- Pri premiestňovaní spotrebiča buďte vždy opatrní, pretože je ťažký. Vždy používajte bezpečnostné rukavice.
- Poškodený spotrebič neinštalujte ani nepoužívajte.
- Spotrebič neinštalujte ani nepoužívajte na miestach, kde je teplota nižšia ako 0 °C alebo kde je spotrebič vystavený poveternostným vplyvom.

- Spotrebič neinštalujte tam, kde dvierka spotrebiča nemožno úplne otvoriť.
- Pomocou nožičiek nastavte potrebný priestor medzi spotrebičom a kobercom.
- Po umiestnení spotrebiča do konečnej trvalej polohy pomocou vodováhy skontrolujte, či je vo vodorovnej polohe. Ak spotrebič nie je vo vodorovnej polohe, zvyšte alebo znížte nožičky, aby ste dosiahli vodorovnú polohu.

2.2 Zapojenie do elektrickej siete



VAROVANIE!

Hrozí nebezpečenstvo požiaru a zásahu elektrickým prúdom.

- Spotrebič musí byť uzemnený.
- Vždy používajte správne inštalovanú uzemnenú zásuvku.
- Nepoužívajte adaptéry, rozdvojky ani predlžovacie prírodné káble.
- Pri odpájaní spotrebiča od elektrickej siete neťahajte za napájací elektrický kábel. Vždy ťahajte za zástrčku.
- Nedotýkajte sa elektrického napájacieho kábla ani zástrčky mokrymi rukami.
- Iba pre Veľkú Britániu a Írsko: Spotrebič má 13 A sieťovú zástrčku. Ak je potrebné vymeniť poistku sieťovej zástrčky, použite 13 AASTA (BS 1362) poistku.
- Tento spotrebič spĺňa smernice EHS.

2.3 Pripojenie do vodovodného potrubia

- Uistite sa, že hadice na vodu nie sú poškodené.
- Pred pripojením spotrebiča k novému potrubiu alebo potrubiu, ktoré sa dlho nepoužívalo, nechajte vodu tiecť, až kým nebude čistá.
- Pri prvom použití spotrebiča skontrolujte, či nikde neuniká voda.

2.4 Použite



VAROVANIE!

Hrozí nebezpečenstvo zranenia, úrazu elektrickým prúdom, požiaru, popálenín alebo poškodenia spotrebiča.

- Tento spotrebič používajte iba v domácom prostredí.
- Nemeňte technické charakteristiky tohto spotrebiča.
- Horľavé látky ani predmety, ktoré sú nasiaknuté horľavými látkami, nekladte do spotrebiča, do jeho blízkosti ani naň.
- Počas spusteného programu sa nedotýkajte skla dvierok. Sklo môže byť horúce.
- Nesušte poškodené odevy, ktoré obsahujú vypchávkový alebo výplň.
- Ak ste bielizeň prali s odstraňovačom škvrn, pred začatím cyklu sušenia vykonajte extra cyklus plákania.
- Uistite sa, že ste z odevov odstránili všetky kovové predmety.
- V tomto spotrebiči sušte iba bielizeň vhodnú na sušenie v práčke so sušičkou. Dodržiavajte pokyny na štítku bielizne.
- Plastové predmety nie sú tepelne odolné.
 - Ak používate na pranie dávkovaciu guľu, pred nastavením programu sušenia ju vyberte.
 - Dávkovaciu guľu nepoužívajte, ak nastavíte nepretržitý program.



VAROVANIE!

Hrozí nebezpečenstvo zranenia alebo poškodenia spotrebiča.

- Na otvorené dvierka si nesadajte ani na ne nestúpajte.
- V spotrebiči nesušte mokré odevy, z ktorých kvapká voda.

2.5 Likvidácia

- Spotrebič odpojte od elektrickej siete.
- Odrežte elektrický kábel a zlikvidujte ho.
- Odstráňte západku dvierok, aby ste zabránili uviaznutiu detí a domácich zvierat v spotrebiči.

3. POPIS VÝROBKU

3.1 Prehľad spotrebiča

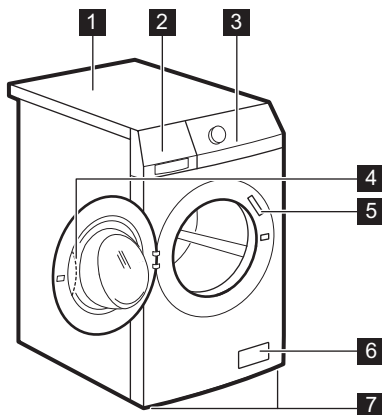

- 1 Pracovná plocha
- 2 Dávkovač pracieho prostriedku
- 3 Ovládací panel
- 4 Rukoväť dverok
- 5 Typový štítok
- 6 Filter vypúšťacieho čerpadla
- 7 Nožičky na vyrovnanie spotrebiča

3.2 Súprava upevňovacích doštičiek (4055171146)

K dispozícii u autorizovaného predajcu.

Ak spotrebič inštalujete na podstavec, zaistíte spotrebič upevňovacími doštičkami.

Pozorne si prečítajte pokyny dodávané s príslušenstvom.

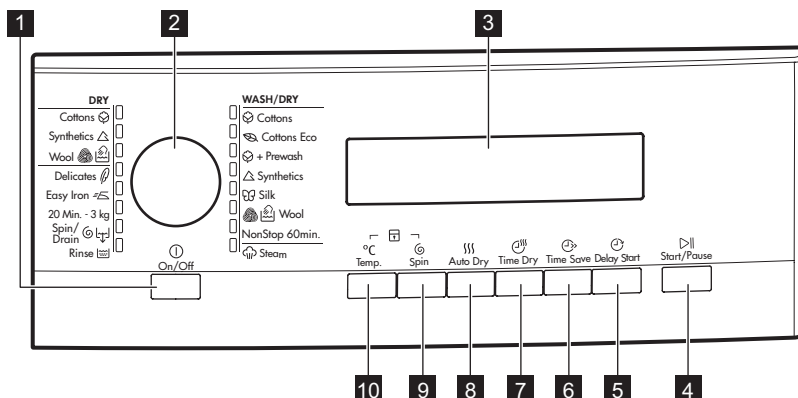

4. OVLÁDACÍ PANEL

4.1 Popis ovládacieho panela







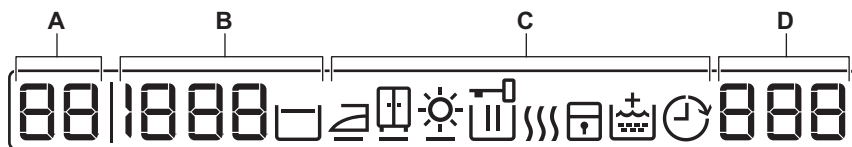

1 Zap./Vyp. tlačidlo (⏻)

2 Ovládač programov









- 3** Displej
- 4** Štart/Prestávka tlačidlo 
- 5** Posunutý štart tlačidlo 
- 6** Úspora času tlačidlo 
- 7** Čas sušenia tlačidlo 
- 8** Automatické sušenie tlačidlo 
- 9** Odstredovanie tlačidlo 
- 10** Teplota tlačidlo °C

4.2 Displej



Oblasť teploty:	
A	 Ukazovateľ teploty
	 Ukazovateľ studenej vody.
Oblasť odstredovania:	
B	 Ukazovateľ rýchlosti odstredovania
	 Ukazovateľ Bez odstredovania ¹⁾
	 Ukazovateľ funkcie Plákanie stop

¹⁾ K dispozícii iba pre program Odstredovanie/Vypúšťanie.

Symboly úrovne vysušenia ¹⁾ :	
	Suchá na žehlenie
	Suchá na uloženie
	Extra suchá
Ukazovatele displeja ²⁾ :	
C	 Zatvorené dverka – Ak je zobrazený tento symbol, nie je možné otvoriť dverka. Dverka môžete otvoriť až vtedy, keď symbol zhasne.
	 Fáza prania
	 Fáza sušenia
	 Detská poistka
	 Extra plákanie
	 Posunutý štart









¹⁾ Rozsvietenia sa pri nastavení programu automatického sušenia.







²⁾ Symboly sa na displeji zobrazia po nastavení príslušnej fázy alebo funkcie.

Oblasť času:	
1:25	Trvanie programu (fáza prania a/alebo sušenia) Po spustení programu sa tento čas znižuje po minútach.
2h	Posunutý štart Po stlačení tlačidla posunutého štartu sa na displeji zobrazí čas posunutého štartu.
D	E20 Kódy alarmu Ak má spotrebič poruchu, na displeji sa zobrazia kódy alarmu. Pozrite si kapitolu „Riešenie problémov“.
	E r r r Chybové hlásenie Toto hlásenie sa na displeji zobrazí na niekoľko sekúnd v nasledujúcich prípadoch: <ul style="list-style-type: none"> • Funkciu nemôžete kombinovať s nastaveným pracím programom. • Skúsíte zmeniť prebiehajúci prací program.
	 Program sa skončil

5. PROGRAMY

5.1 Tabuľka programov

Program Teplotný rozsah	Maximálna hmotnosť náplne Maximálna rýchlosť odstredovania	Popis programu (Druh náplne a úroveň znečistenia)
Pracie programy		
 Bavlna 95 °C – studená voda	8 kg 1600 ot./min.	Biela a farebná bavlna. Bežné a mierne znečistenie.
 Bavlna úsporný ¹⁾ 60 °C – 40 °C	8 kg 1600 ot./min.	Biela bavlna a farebne stála bavlna. Bežné znečistenie. Spotreba energie sa zníži a trvanie pracieho programu sa predlží.
 + Prewash Bavlna + Predpieranie 95 °C – studená voda	8 kg 1600 ot./min.	Biela a farebná bavlna. Silné a bežné znečistenie.
 Syntetika 60 °C – studená voda	3.5 kg 1200 ot./min.	Syntetické alebo zmesové tkaniny. Bežné znečistenie.
 Hodváb 30 °C	1 kg 1200 ot./min.	Špeciálny program na hodváb a zmesové syntetické materiály.
 Vlna/Ručné pranie 40 °C – studená voda	1.5 kg 1200 ot./min.	Vlna vhodná na pranie v práčke, vlna určená na ručné pranie a jemné tkaniny s označením «hand washing» pre ručné pranie.²⁾
Non top 60 min. 40 °C – 30 °C	1 kg 1200 ot./min.	Úplný program zložený z fázy prania a fázy sušenia na malé množstvo zmiešaných materiálov (bavlnené a syntetické odevy).
 Para 40 °C	1,5 kg	Parný program na bavlnenú a syntetickú bielizeň. Tento cyklus pomáha osviežiť bielizeň a zbaviť ju záhybov.
 Plákanie Studená voda	8 kg 1600 ot./min.	Plákanie a odstredovanie bielizne. Všetky tkaniny.

Program Teplotný rozsah	Maximálna hmotnosť náplne Maximálna rýchlosť odstredovania	Popis programu (Druh náplne a úroveň znečistenia)
 Odstredovanie/vypúšťanie ³⁾	8 kg 1600 ot./min.	Odstredovanie bielizne a odčerpanie vody z bubna. Všetky tkaniny.
20 min – 3 kg 40 °C – 30 °C	3 kg 1200 ot./min.	Bavlnené a syntetické tkaniny s miernym znečistením alebo iba jedenkrát nosené.
 Jednoduché žehlenie 60 °C – studená voda	3.5 kg 800 ot./min.	Syntetická bielizeň určená na jemné pranie. Bežné a mierne znečistenie. ⁴⁾
 Jemná bielizeň 40 °C – studená voda	3.5 kg 1200 ot./min.	Jemné tkaniny ako bielizeň z akrylu, viskózy a polyesteru. Bežné znečistenie.
Programy sušenia		
 Vlna	1 kg	Program sušenia na vlnu.
 Syntetika	2 kg	Program sušenia na syntetickú bielizeň.
 Bavlna	4 kg	Program sušenia na bavlnenú bielizeň.

¹⁾ Prací program Bavlna úsporný pri 60 °C s náplňou o hmotnosti 8 kg a program sušenia Bavlna sú referenčné programy pre údaje uvedené na štítku s energetickými údajmi v súlade s európskou smernicou EHS 92/75.









Teplota vody počas fázy prania sa môže líšiť od teploty určenej pre zvolený program.



















²⁾ Počas tohto cyklu sa bubon otáča pomaly, aby zaistil jemné pranie. Môže sa zdať, že sa bubon neotáča alebo že sa neotáča správne. Považujte to za normálne fungovanie spotrebiča.

³⁾ Nastavte rýchlosť odstredovania. Uistite sa, že je vhodná pre vloženú bielizeň. Ak nastavíte funkciu Bez odstredovania, prebehne iba fáza vypúšťania.

⁴⁾ Tento cyklus reguluje teplotu vody a vykoná jemné pranie a odstredovanie, aby znížil pokrčenie bielizne. Spotrebič pridáva dodatočné plákania. Tento program nie je kompatibilný so sušením.

Kompatibilita voliteľných funkcií s programami

Program				 1)	 2)	
Bavlna 	■	■	■	■	■	■

Program				 1)	 2)	
Bavlna úsporný 	■		■	■	■ 3)	■
Bavlna + Predpieranie  + Prewash						
Syntetika 	■		■	■	■	■
Hodváb 	■		■	■	■	■
Vlna/Ručné pranie  	■		■			■
Non top 60 min.						
Para 	■		■	■	■	■
Plákanie 	■					■
Odstredovanie/vypúšťanie ⁴⁾  	■		■	■	■	■
20 min – 3 kg	■		■	■	■	■
Jednoduché žehlenie 	■		■			■
Jemná bielizeň 	■		■	■		■

1) Ak je aktivovaná funkcia Trvalé extra plákanie, spotrebič pridáva niekoľko dodatočných plákaní. Ak pri programe Plákanie nastavíte nízku rýchlosť odstredovania, spotrebič vykoná jemné plákania a krátke odstredenie.

2) Ak nastavíte kratšie trvanie, odporúčame, aby ste znížili množstvo náplne. Je možné prať aj celú náplň bielizeň, ale účinnosť prania bude nižšia.

3) Pre tento program môžete nastaviť iba voliteľnú funkciu Extra rýchly.

4) Nastavte rýchlosť odstredovania. Uistite sa, že je vhodná pre vloženú bielizeň. Ak nastavíte funkciu Bez odstredovania, prebehne iba fáza vypúšťania.

5.2 Automatické sušenie

Úroveň vysušenia	Druh tkaniny	Náplň
 Extra suchá Na froté tkaniny	Bavlna a ľan (župany, osušky a pod.)	až do 4 kg

Úroveň vysušenia	Druh tkaniny	Náplň
 Suchá na uloženie¹⁾ Na bielizeň, ktorú chcete odložiť	Bavlna a ľan (župany, osušky a pod.)	až do 4 kg
	Syntetika a zmesové tkaniny (pulóvre, blúzky, spodná bielizeň, posteľná a stolová bielizeň)	až do 2 kg
	Hodvábna bielizeň (blúzka, košeľa, odev..)	až do 1 kg
	Vlnená bielizeň (vlnený ľahký svetrík)	až do 1 kg
 Suchá na žehlenie Bielizeň určená na žehlenie	Bavlna a ľan (plachty, obrusy, košeľa a pod.)	až do 4 kg

¹⁾ **Informácie pre skúšobňu** Preskúšanie v súlade s EN 50229 sa musí vykonať s PRVOU dávkou na sušenie s maximálnou deklarovanou kapacitou sušenia (zloženie dávky podľa EN 61121) pri nastavenom programe AUTOMATICKÝ – SUCHÁ NA ULOŽENIE pre bavlnu. DRUHÁ dávka na sušenie so zostatkovou náplňou musí byť preskúšaná pri nastavenom programe AUTOMATICKÝ – SUCHÁ NA ULOŽENIE pre bavlnu.

5.3 Časové sušenie

Úroveň vysušenia	Druh tkaniny	Náplň (kg)	Rýchlosť odstreďovania (ot./min)	Odporúčané trvanie (min)
Extra suchá Na froté tkaniny	Bavlna a ľan (župany, osušky a pod.)	4	1600	165 - 180
		2	1600	90 - 100
		1	1600	60 - 70
Suchá na uloženie Na bielizeň, ktorú chcete odložiť	Bavlna a ľan (župany, osušky a pod.)	4	1600	155 - 170
		2	1600	80 - 90
		1	1600	50 - 60

Úroveň vysušenia	Druh tkaniny	Náplň (kg)	Rýchlость odstreďovania (ot./min)	Odporúčané trvanie (min)
Suchá na uloženie Na bielizeň, ktorú chcete odložiť	Syntetika a zmesové tkaniny (pulóvre, blúzky, spodná bielizeň, posteľná a stolová bielizeň)	2	1200	90 - 105
		1	1200	40 - 50
	Vlna (vlnené pulóvre)	1	1200	80 - 100
	Hodváb (blúzky, košele, odevy atď.)	1	1000	80
Suchá na žehlenie Bielizeň určená na žehlenie	Bavlna a ľan (plachty, obrusy, košele a pod.)	4	1600	110 - 125
		2	1600	65 - 75
		1	1600	40 - 50

5.4 Woolmark Apparel Care - Modrý



- Cyklus prania vlny tohto spotrebiča bol schválený spoločnosťou The Woolmark Company na pranie vlnených odevov, ktoré sú označené symbolom ručného prania «hand wash»

wash», za predpokladu, že odevy sa perú v súlade s pokynmi výrobcu tejto starostlivosti o odevy postupujte podľa pokynov na štítku. M1380

- Cyklus sušenia vlny tohto spotrebiča bol schválený spoločnosťou The Woolmark Company na sušenie vlnených odevov, ktoré sú označené symbolom ručného prania «hand wash», za predpokladu, že odevy sa sušia v súlade s pokynmi výrobcu tohto spotrebiča. Pri ďalšej starostlivosti o odevy postupujte podľa pokynov na štítku. M1381
- V Spojenom kráľovstve, Írsku, Hongkongu a Indii je symbol Woolmark certifikačnou obchodnou značkou.

6. SPOTREBA



Údaje v tejto tabuľke sú približné. Údaje ovplyvňuje množstvo faktorov: množstvo a druh bielizne, teplota vody a okolitá teplota.



Na začiatku programu sa na displeji zobrazí trvanie programu pri maximálnej náplni.

Počas fázy prania sa automaticky vypočíta skutočné trvanie programu a oproti pôvodnému času programu sa môže značne skrátiť, ak je množstvo bielizne menšie než maximálna náplň (napr. Bavlna 60 °C, maximálna náplň 8 kg, trvanie programu prekročí 2 hodiny; skutočná náplň 1 kg, trvanie programu neprekročí 1 hodinu).

Počas vypočítavania skutočného trvania programu na displeji bliká bodka.

Programy	Náplň (kg)	Spotreba energie (kWh)	Spotreba vody (litre)	Približné trvanie programu (minúty)
Bavlna 60 °C	8	1.35	67	175
Bavlna úsporný „Bavlna – úsporný program“ 60 °C ¹⁾	8	1.07	63	241
Bavlna 40 °C	8	0.85	67	170
Syntetika 40 °C	3.5	0.40	48	115
Jemná bielizeň 40 °C	3.5	0.50	55	80
Vlna/Ručné pranie 30 °C	1.5	0.25	45	60

¹⁾ «Cotton Energy Saving programme» pri teplote 60 °C s náplňou 8 kg je referenčným programom pre údaje na štítku s energetickými údajmi v súlade s európskou smernicou EHS 92/75.

7. VOLITEĽNÉ FUNKCIE

7.1 Teplota

Touto voliteľnou funkciou môžete zmeniť predvolenú teplotu.

Ukazovateľ – – = studená voda.

Na displeji sa zobrazí nastavená teplota.

7.2 Odstredovanie

Touto voliteľnou funkciou môžete znížiť štandardnú rýchlosť odstredovania.

Na displeji sa zobrazuje ukazovateľ nastavenej rýchlosti.

Ďalšie voliteľné funkcie odstredovania:

Bez odstredovania

- Po nastavení tejto voliteľnej funkcie práčka vypustí všetky fázy odstredovania.

- Túto funkciu nastavte pre veľmi jemné tkaniny.
- Pri niektorých pracích programoch sa vo fáze plákania spotrebuje viac vody.
- Na displeji sa zobrazí ukazovateľ

– – –

Plákание Stop



- Túto funkciu nastavte, ak chcete zabrániť pokrčeniu bielizne.
- Prací program sa skončí s vodou v bubne. Bubon sa otáča pravidelne, aby sa zabránilo pokrčeniu bielizne.
- Dvierka zostanú zablokované. Ak chcete dvierka otvoriť, musíte vypustiť vodu.
- Na displeji sa zobrazí ukazovateľ .



Postup vypúšťania vody nájdete v časti „Po skončení programu“.

7.3 Automatické sušenie

Stlačením tohto tlačidla nastavíte jednu z 3 úrovní automatického vysušenia navrhnutých spotrebičom. Na displeji sa zobrazuje symbol nastavenej úrovne:

-  **Suchá na žehlenie** – bielizeň určená na žehlenie
-  **Suchá na uloženie** – bielizeň určená na uloženie
-  **Extra suchá** – bielizeň určená na úplné vysušenie

 Všetky automatické úrovne **nie je** možné nastaviť pre každý typ materiálu.

7.4 Čas sušenia

Stlačením tohto tlačidla nastavíte čas, ktorý vyhovuje bielizni, ktorú chcete vysušiť. Na displeji sa zobrazí nastavená hodnota.

Pri každom stlačení tohto tlačidla sa hodnota zvýši o 5 minút.

 Všetky časy sušenia **nie je** možné nastaviť pre rôzne typy materiálov.

7.5 Úspora času

Pomocou tejto voliteľnej funkcie môžete skrátiť trvanie programu.

- Jedným stlačením tohto tlačidla nastavíte skrátený čas pre bežne znečistenú bielizeň.
- Pri veľmi mierne znečistenej bielizni stlačte tlačidlo dvakrát. Nastaví sa možnosť „Extra rýchly“.

 Niektoré programy umožňujú len jednu z dvoch funkcií.

7.6 Posunutý štart

Pomocou tejto voliteľnej funkcie môžete posunúť štart programu o 30 minút až 20 hodín.



Na displeji sa zobrazuje príslušný ukazovateľ a čas posunutia.

8. NASTAVENIA

8.1 Zvukové signály

Kedy zaznejú zvukové signály:

- Zapnete spotrebič.
- Vypnete spotrebič.
- Stlačíte tlačidlá.
- Program sa skončil.
- Spotrebič má poruchu.



Ak chcete **vypnúť/zapnúť** zvukové signály, stlačte tlačidlo  a tlačidlo  súčasne na 6 sekúnd.

 Aj keď zvukové signály vypnete, zaznejú pri poruche spotrebiča.

8.2 Detská poistka

Pomocou tejto voliteľnej funkcie môžete zabrániť deťom hrať sa s ovládacím panelom.

- Ak chcete **zapnúť/vypnúť** túto voliteľnú funkciu, stlačte súčasne



tlačidlá  a  a podržte ich stlačené, kým sa ukazovateľ  **nerozsvieti/nezhasne**.

Túto funkciu môžete zapnúť:

- Po stlačení tlačidla Štart/Prestávka: zablokujú sa voliteľné funkcie a otočný ovládač programu.
- Pred stlačením tlačidla Štart/Prestávka: spotrebič sa nedá spustiť.

8.3 Trvalé extra plákanie

Pomocou tejto voliteľnej funkcie môžete natrvalo zapnúť funkciu Extra plákanie pre každý nový nastavený program.

- Ak chcete **zapnúť/vypnúť** túto voliteľnú funkciu, stlačte súčasne tlačidlá  a  a podržte ich stlačené, kým sa ukazovateľ Extra plákanie **nerozsvieti/nezhasne**.

9. PRED PRVÝM POUŽITÍM

1. Do priehradky na prací prostriedok pre fázu prania nalejte 2 litre vody. Aktivuje sa odtokový systém.
2. Do priehradky na fázu prania pridajte malé množstvo pracieho prostriedku.
3. Nastavte a spustite program pre bavlnu s najvyššou teplotou bez bielizne v bubne.

Týmto odstránite eventuálne nečistoty z bubna a nádrže.

10. KAŽDODENNÉ POUŽÍVANIE

10.1 Vloženie bielizne

1. Otvorte dverka spotrebiča
 2. Bielizeň vkladajte do bubna po jednom.
 3. Skôr ako bielizeň vložíte do spotrebiča, poriadne ju vytraste.
- Uistite sa, že ste do bubna nevložili príliš veľa bielizne.
4. Pevne zatvorte dverka.

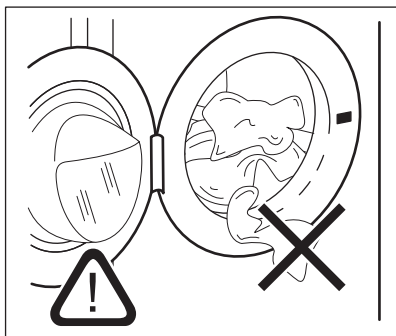



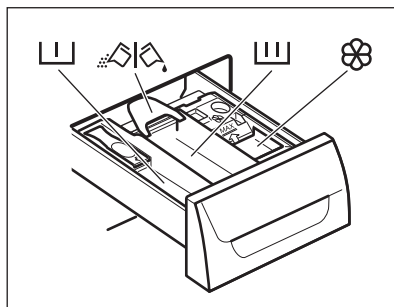

POZOR!

Uistite sa, že medzi tesnením a dverkami nezostala zachytená bielizeň. Hrozí riziko úniku vody alebo poškodenia bielizne.

10.2 Používanie pracích prostriedkov a prídavných prostriedkov



-  Priehradka pre fázu predprania, program namáčania alebo odstraňovač škvŕn.
-  Priehradka pre fázu prania.
-  Priehradka na tekuté prídavné prostriedky (avivážny prípravok, škrob).
- MAX** Maximálna úroveň pre množstvo tekutých prídavných prostriedkov.
-  Klapka na práškový alebo tekutý prací prostriedok.



Vždy dodržiavajte pokyny uvedené na obale pracích prostriedkov.

10.3 Kontrola polohy klapky

1. Dávkovač pracieho prostriedku úplne vytiahnite.
2. Páčku stlačte nadol a vyberte dávkovač.

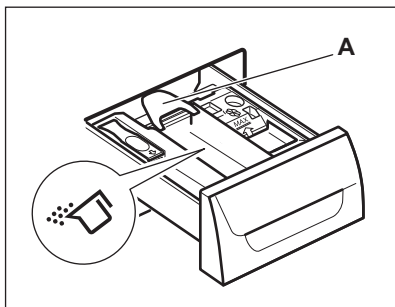

3. V prípade použitia práškového pracieho prostriedku otočte klapku nahor.

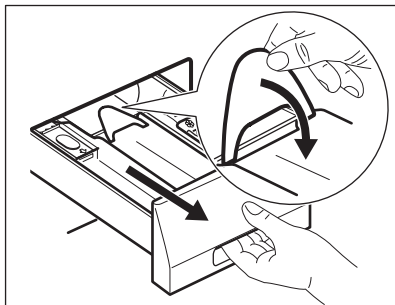

4. V prípade použitia tekutého pracieho prostriedku otočte klapku nadol.

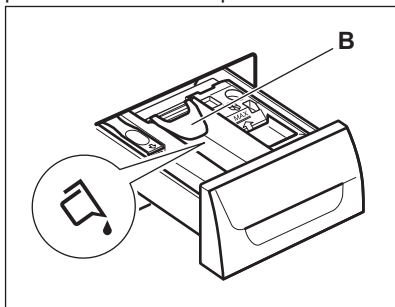

i Pri klapke v polohe NADOL:

- Nepoužívajte gélové ani husté tekuté pracie prostriedky.
- Nepoužívajte viac tekutého pracieho prostriedku, ako je limit označený na klapke.
- Nenastavujte fázu predpierania.
- Nenastavujte funkciu posunutého štartu.

5. Odmerajte správne množstvo pracieho prostriedku a aviváže.
6. Opatrne zatvorte dávkovač pracieho prostriedku.

Dbajte na to, aby klapka neprekážala pri zatvorení zásuvky.

10.4 Zapnutie spotrebiča

1. Otvorte vodovodný ventil.
2. Zástrčku spotrebiča zapojte do zásuvky elektrickej siete.
3. Stlačením tlačidla Zap./Vyp. spotrebič zapnete.

Zaznie krátky tón.

10.5 Nastavenie programu

1. Otočením ovládača programov nastavte program:
 - Rozsvieti sa ukazovateľ príslušného programu.
 - Ukazovateľ tlačidla Štart/ Prestávka bliká.
 - Displej zobrazuje: predvolenú teplotu, rýchlosť odstreďovania, ukazovatele fáz programu a trvanie programu.
2. V prípade potreby zmeňte teplotu, rýchlosť odstreďovania, trvanie cyklu alebo pridajte dostupné voliteľné funkcie. Pri zapnutí niektorej voliteľnej funkcie sa rozsvieti ukazovateľ danej voliteľnej funkcie.

i Pri nesprávnom nastavení sa na displeji zobrazí hlásenie **Err**.

10.6 Spustenie programu bez posunutia štartu

Stlačením tlačidla Štart/Prestávka spustíte program.

Príslušný ukazovateľ prestane blikať a bude svietiť.

Na displeji začne blikať ukazovateľ prebiehajúcej fázy.

Spustí sa program, dvierka sú blokované. Na displeji sa zobrazí ukazovateľ .



Vypúšťacie čerpadlo sa môže na chvíľu spustiť, keď spotrebič napúšťa vodu.

10.7 Správanie spotrebiča



Po uplynutí približne 15 minút od začiatku programu:

- Spotrebič automaticky nastaví čas cyklu pre bielizeň, ktorú ste vložili do bubna, aby ste dosiahli dokonalé výsledky prania za minimálny čas.
- Na displeji sa zobrazí nová hodnota času.

10.8 Spustenie programu s posunutím štartu

1. Opätovným stlačením tlačidla Posunutý štart nastavte na displeji príslušné číslo posunutia v minútach alebo hodinách.

Rozsvieti sa príslušný ukazovateľ.

2. Stlačte tlačidlo Štart/Prestávka. Spotrebič začne odpočítavať čas posunutého štartu. Po skončení odpočítavania sa automaticky spustí program.



Skôr ako spotrebič spustíte stlačením tlačidla Štart/Prestávka, môžete zrušiť alebo zmeniť nastavený posunutý štart.

10.9 Zrušenie funkcie Posunutý štart

Ak chcete zrušiť posunutie štartu:

1. Stlačením tlačidla Štart/Prestávka prerušte činnosť spotrebiča. Príslušný ukazovateľ bliká.
2. Opakovane stlačajte tlačidlo Posunutý štart, kým sa na displeji nezobrazí .
3. Opätovným stlačením tlačidla Štart/Prestávka okamžite spustíte program.

10.10 Prerušenie programu a zmena funkcie

Len niekoľko voliteľných funkcií môžete zmeniť ešte pred ich pôsobením.

1. Stlačte tlačidlo Štart/Prestávka. Príslušný ukazovateľ bliká.
2. Zmeňte nastavenú funkciu.
3. Znovu stlačte tlačidlo Štart/Prestávka.

Program bude pokračovať.

10.11 Zrušenie prebiehajúceho programu

1. Stlačením tlačidla Zap./Vyp. zrušíte program a vypnete spotrebič.
2. Opätovným stlačením tlačidla Zap./Vyp. spotrebič zapnete.

Teraz môžete nastaviť nový prací program.



Spotrebič pred spustením nového programu môže vypustiť vodu. V takomto prípade skontrolujte, či je dostatok pracieho prostriedku v priehradke na prací prostriedok, prípadne ho doplňte.

10.12 Otvorenie dvierok



Ak sú teplota a hladina vody v bubne príliš vysoké alebo sa bubon točí, dvierka sa nemôžete otvoriť.

Počas prebiehajúceho programu alebo odpočítavania posunutého štartu sú dvierka spotrebiča zablokované.

1. Stlačte tlačidlo Štart/Prestávka.



Na displeji prestane svietiť príslušný ukazovateľ blokovania dvierok.

2. Otvorte dvierka spotrebiča.
3. Zatvorte dvierka a stlačte tlačidlo Štart/Prestávka.

Program alebo odpočítavanie posunutého štartu bude ďalej pokračovať.

10.13 Koniec cyklu

Po ukončení programu sa spotrebič automaticky zastaví. Zaznie zvukový signál (ak je aktívny).

Na displeji sa zobrazí  a zhasne ukazovateľ blokovania dvierok .

Ukazovateľ tlačidla Štart/Prestávka zhasne.

1. Stlačením tlačidla Zap./Vyp. spotrebič vypnete.

Päť minút po skončení programu funkcia úspory energie automaticky vypne spotrebič.



Ak spotrebič znovu zapnete, na displeji sa zobrazí indikácia ako na konci naposledy zvoleného programu. Otočením ovládača programu nastavte nový cyklus.

2. Zo spotrebiča vyberte všetku bielizeň.
3. Skontrolujte, či je bubon prázdny.
4. Dvierka nechajte pootvorené, aby ste zabránili tvorbe plesní a zápachu

10.14 Vypustenie vody po skončení cyklu

Program prania sa skončil, ale v bubne je voda:

Bubon sa pravidelne otáča, aby sa zabránilo pokrčeniu bielizne.

Svieti ukazovateľ blokovania dvierok . Dvierka zostanú zablokované.

Ak chcete otvoriť dvierka, musíte vypustiť vodu:

1. V prípade potreby znížte rýchlosť odstreďovania.
2. Stlačte tlačidlo Štart/Prestávka. Spotrebič vypustí vodu a začne odstreďovať.
3. Po skončení programu, keď ukazovateľ blokovania dvierok  zhasne, môžete dvierka otvoriť.
4. Tlačidlo Zap./Vyp. podržte stlačené niekoľko sekúnd, spotrebič sa vypne.



Spotrebič po približne 18 hodinách automaticky vypustí vodu a odstredí bielizeň.

10.15 Voliteľná funkcia AUTOMATICKÝ pohotovostný režim

V snahe ušetriť energiu funkcia AUTOMATICKÝ pohotovostný režim automaticky vypne spotrebič, aby sa znížila spotreba energie v týchto prípadoch:

- Ak spotrebič pred stlačením tlačidla Štart/Prestávka nepoužívate 5 minút. Stlačením tlačidla Zap./Vyp. spotrebič znovu zapnete.
- Po 5 minútach od skončenia pracieho programu Stlačením tlačidla Zap./Vyp. spotrebič znovu zapnete. Na displeji sa zobrazí koniec naposledy nastaveného programu. Otočením ovládača programu nastavte nový cyklus.



Ak nastavíte program alebo voliteľnú funkciu, ktoré končia s vodou v bubne, funkcia AUTOMATICKÝ pohotovostný režim **nepypne** spotrebič, aby vám pripomenula, že máte vypustiť vodu.

11. KAŽDODENNÉ POUŽÍVANIE - IBA SUŠENIE



VAROVANIE!

Pozrite si kapitoly ohľadne bezpečnosti.

11.1 Nastavenie sušenia



VAROVANIE!
Uistite sa, že je otvorený vodovodný kohútik.

1. Tlačidlo Zap./Vyp. podržte stlačené niekoľko sekúnd, spotrebič sa zapne.
2. Bielizeň vkladajte do spotrebiča po jednom.
3. Volič programov nastavte na program určený pre bielizeň, ktorú chcete sušiť. Na displeji sa zobrazí

ukazovateľ sušenia



V záujme dosiahnutia dobrej účinnosti sušenia **neprekráčajte** maximálne náplne na sušenie odporúčané v návode na použitie. **Nenastavujte** nižšiu rýchlosť odstreďovania, ako je automaticky nastavená rýchlosť pre zvolený program.

11.2 Vysušenie na automatickú úroveň

Bielizeň môžete vysušiť na prednastavené úrovne vysušenia:

1. Opätovne stláčajte tlačidlo Automatické sušenie, kým sa na displeji nezobrazí niektorý ukazovateľ úrovne vysušenia:
 - - -

Na displeji sa zobrazí časový údaj vypočítaný podľa štandardnej veľkosti náplne. Ak je množstvo bielizne väčšie alebo menšie ako štandardná veľkosť náplne, spotrebič počas cyklu automaticky prispôsobí časový údaj.

2. Stlačením tlačidla Štart/Prestávka spustíte program.

Na displeji sa zobrazí ukazovateľ zablokovaných dvierok



Všetky úrovne vysušenia nie je možné nastaviť pre všetky druhy bielizne.

11.3 Časové sušenie

Bielizeň takisto môžete vyprať aj s ručným časovým sušením:

1. Stláčaním tlačidla Čas sušenia nastavte časovú hodnotu (pozri tabuľku «Programy pre časové sušenie»).
 - Na displeji sa zobrazí hodnota nastaveného času: napr. **40**. Pri každom stlačení tohto tlačidla sa hodnota zvýši o 5 minút.
 - Po niekoľkých sekundách sa na displeji zobrazí nová hodnota času: napr. **43**. Spotrebič pripočíta aj trvanie fázy proti krčeniu a fázy chladenia.
2. Stlačením tlačidla Štart/Prestávka spustíte program.
 - Na displeji sa pravidelne zobrazuje nová časová hodnota.
 - Ukazovateľ sušenia
 - Na displeji sa zobrazí ukazovateľ zatvorených dvierok



Ak nastavíte iba 10 minútové sušenie, spotrebič vykoná iba fázu chladenia. Ak bielizeň nie je dostatočne suchá, znova nastavte krátky čas sušenia.

11.4 Koniec programu sušenia

Spotrebič sa automaticky zastaví.

- Zaznejú zvukové signály (ak sú aktívne).
- Na displeji sa zobrazí symbol
- Ukazovateľ Štart/Prestávka zhasne.
- Počas posledných minút cyklu sušenia v spotrebiči prebieha fáza

chladenia a fáza proti pokrčeniu.
Dvierka sú stále zablokované.
Keď na displeji zhasne symbol
blokovanja dvierok , môžete otvoriť
dvierka.

1. Tlačidlo Zap./Vyp. podržte stlačené niekoľko sekúnd, spotrebič sa vypne. Niekoľko minút po skončení programu funkcia úspory energie automaticky vypne spotrebič.

2. Zo spotrebiča vyberte všetku bielizeň.
Skontrolujte, či je bubon prázdny.
3. Dvierka nechajte pootvorené, aby ste zabránili tvorbe plesní a zápachu.

12. KAŽDODENNÉ POUŽÍVANIE - PRANIE A SUŠENIE



VAROVANIE!

Pozrite si kapitoly ohľadne bezpečnosti.

12.1 Non-Stop program

1. Tlačidlo Zap./Vyp. podržte stlačené niekoľko sekúnd, spotrebič sa zapne.
2. Bielizeň vkladajte do spotrebiča po jednom.



Na dosiahnutie dobrého výkonu pri sušení **neprekračujte** maximálne náplne pre sušenie odporúčané v návode na použitie. **Nenastavujte** rýchlosť odstredovania nižšiu, ako je automaticky nastavená rýchlosť pre zvolený program.

3. Do príslušnej priehradky dajte prací prostriedok a požadované prísady.
4. Volič programov nastavte na prací program.

Displej zobrazuje ukazovatele rôznych fáz pracieho programu.

5. Nastavte voliteľné funkcie.

12.2 Pranie a automatické sušenie

1. Opätovne stláčajte tlačidlo Automatické sušenie, kým sa na displeji nezobrazí niektorý ukazovateľ úrovne vysušenia:

-  : ukazovateľ úrovne SUCHÁ NA ŽEHLENIE pre bavlnu



-  : ukazovateľ úrovne SUCHÁ NA ULOŽENIE pre bavlnu syntetiku, vlnu a hodváb



-  : ukazovateľ úrovne EXTRA SUCHÁ pre bavlnu

Na displeji sa zobrazí ukazovateľ . Časový údaj na displeji zodpovedá trvaniu cyklu prania a sušenia vypočítaného na základe štandardnej veľkosti náplne.



V záujme dobrého vysušenia vám spotrebič neumožní nastaviť príliš nízku rýchlosť odstredovania bielizne, ktorá sa má prať a sušiť.

2. Stlačením tlačidla Štart/Prestávka spustíte program.

Na displeji zostane svietiť ukazovateľ nastavenej úrovne vysušenia.

Rozsvieti sa ukazovateľ blokovanja

dvierok .

Na displeji sa pravidelne zobrazuje nový časový údaj.



Počas posledných minút cyklu sušenia prebieha v spotrebiči fáza proti pokrčeniu a fáza chladenia.



12.3 Pranie a časové sušenie

V záujme dobrého vysušenia vám spotrebič neumožní nastaviť príliš nízku rýchlosť odstredovania bielizne, ktorá sa má prať a sušiť.

1. Stlačením tlačidla Čas sušenia nastavte hodnotu času sušenia. Na

displeji sa zobrazuje hodnota 10 minút.

Na displeji sa zobrazí ukazovateľ . Na displeji sa zobrazí nastavená hodnota

času sušenia, napríklad: . Po niekoľkých sekundách sa na displeji zobrazí finálna hodnota času , to znamená celkové trvanie cyklov prania a sušenia (pranie + sušenie + fáza proti krčeniu + fáza chladenia).



Ak po praní nastavíte len 10 minút sušenia, spotrebič pripočíta aj trvanie fázy proti krčeniu a fázy chladenia.

2. Stlačením tlačidla Štart/Prestávka spustíte program.

Na displeji sa zobrazí ukazovateľ . Dvierka sú zablokované. Na displeji sa pravidelne zobrazuje nová časová hodnota.

12.4 Koniec programu

Spotrebič sa automaticky zastaví. Zaznejú zvukové signály (ak sú aktívne). Ďalšie informácie nájdete v časti „Po skončení programu sušenia“ v predchádzajúcej kapitole.

1. Zo spotrebiča vyberte všetku bielizeň.
- Skontrolujte, či je bubon prázdny.
2. Dvierka nechajte pootvorené, aby ste zabránili tvorbe plesní a zápachu.

12.5 Uvoľnené vlákna v tkaninách

Počas fázy prania a/alebo sušenia môžu niektoré typy tkanín (nasiakavé látky, vlna, teplákové bundy) uvoľňovať vlákna.

Uvoľnené vlákna môžu počas ďalšieho cyklu prĺnúť k tkaninám.



Táto nevýhoda je výraznejšia pri technických tkaninách.

Ak chcete zabrániť uvoľneným vláknám v bielizni, odporúčame nasledovné:

- Tmavú bielizeň neperte po praní a sušení svetlej bielize (nového nasiakavého oblečenia, vlneného oblečenia, teplákových bünd a pod.) a naopak.
- Pri prvom praní takéhoto typu bielize vysušte bielizeň na čerstvom vzduchu.
- Vyčistite odtokový filter.
- Po fáze sušenia vlhkou handrou vyčistite prázdny bubon, tesnenie a dvierka.

12.6 Odstránenie uvoľnených vlákien z odevov

Ak chcete odstrániť uvoľnené vlákna v bubne, nastavte špeciálny program:

1. Vyprázdňte bubon.
2. Vlhkou handrou vyčistite bubon, tesnenie a dvierka.
3. Nastavte program plákania.
4. Funkciu čistenia nastavte súčasným stlačením tlačidiel  a , až kým sa na displeji nezobrazí symbol **CLE**.
5. Stlačením tlačidla Štart/Prestávka spustíte program.

13. TIPY A RADY



VAROVANIE!
Pozrite si kapitoly ohľadne bezpečnosti.

13.1 Vloženie bielize

- Bielizeň rozdeľte na: bielu, farebnú, syntetickú, jemnú a vlnenú bielizeň.
- Dodržiavajte pokyny uvedené na štítkoch odevov.

- Neperte spolu bielu a farebnú bielizeň.
- Niektorá farebná bielizeň môže pri prvom praní pustiť farbu. Nové farebné odevy odporúčame prať prvýkrát osobitne.
- Zapnite gombíky na oblečkach, zipsy, háčiky a patentky. Zaviažte opasky.
- Vyprázdňte vrecká a odevy narovnajte.

- Viacvrstvové odevy, vlnené oblečenie a odevy s namaľovanými dekoráciami prevráťte naruby.
- Odstránenie odolných škvŕn.
- Odolné škvŕny odstraňujte špeciálnymi pracími prostriedkami.
- Záclony si vyžadujú veľmi jemné zaobchádzanie. Odstráňte háčiky alebo ich vložte do pracieho vaku alebo obliečky.
- V spotrebiči neperte neobrúbené ani natrhnuté odevy. Na pranie malých a/alebo citlivých kúskov (napr. podprsienky s kosticami, opasky, pančuchové nohavice a pod.) použite práce vrecúško.
- Veľmi malé náplne môžu spôsobiť problémy s vyvážením vo fáze odstreďovania. V takom prípade odevy v bubne ručne rozložte a znovu spustite fázu odstreďovania.

13.2 Veľmi odolné škvŕny

Na niektoré škvŕny nestačí voda a prací prostriedok.

Tieto škvŕny odporúčame odstrániť ešte pred vložením odevu do práčky.

Špeciálne odstraňovače škvŕn sú k dispozícii. Použite špeciálny odstraňovač škvŕn určený pre daný typ škvŕny a tkaniny.

13.3 Pracie prostriedky a prídavné prostriedky

- Používajte len pracie prostriedky a prídavné prostriedky určené špeciálne pre práčky:
 - práškové pracie prostriedky na všetky druhy tkanín,
 - práškové pracie prostriedky na jemnú bielizeň (max. 40 °C) a vlnu,
 - tekuté pracie prostriedky, hlavne pri programoch prania s nízkou teplotou (max. 60 °C) pre všetky druhy tkanín, alebo špeciálne prostriedky na pranie vlny.
- Nemiešajte rôzne typy pracích prostriedkov.
- Nepoužívajte viac pracieho prostriedku, ako je potrebné. Ochráňte tak životné prostredie.

- Dodržiavajte pokyny uvedené na obale týchto produktov.
- Používajte správne produkty určené pre daný typ a farbu tkaniny, teplotu programu a úroveň znečistenia.
- Ak spotrebič nie je vybavený dávkovačom pracieho prostriedku s klapkou, pridajte tekutý prací prostriedok do dávkovacej gule (dodáva výrobca pracieho prostriedku).

13.4 Ekologické tipy

- Pri praní bežne znečistenej bielizne nastavte program bez fázy predpierania.
- Prací program vždy spúšťajte s maximálnou náplňou bielizne.
- V prípade potreby použite odstraňovač škvŕn, ak periete pri nízkej teplote.
- Zistite si tvrdosť vody vo vašej lokalite, aby ste používali správne množstvo pracieho prostriedku.

13.5 Tvrdosť vody

Ak žijete v oblasti s vysokou alebo strednou tvrdosťou vody, odporúčame používať zmäkčovač vody pre práčky. V oblastiach s mäkkou vodou nie je potrebné používať zmäkčovač vody.

Ak chcete poznať tvrdosť vody vo vašej oblasti, obráťte sa na miestnu vodárenskú spoločnosť.

Použite správne množstvo zmäkčovača vody. Dodržiavajte pokyny uvedené na obale produktu.

13.6 Rady pri sušení

Prípravte cyklus sušenia

- Otvorte vodovodný ventil.
- Skontrolujte, či je správne pripojená odtoková hadica. Viac informácií nájdete v kapitole o inštalácii.
- Maximálne náplne bielizne pre programy sušenia nájdete v tabuľke programov sušenia.





13.7 Bielizeň nevhodná na sušenie

Program sušenia nenastavujte pre túto bielizeň:

- Veľmi jemná bielizeň.
- Syntetické záclony.
- Odevy s kovovými prvkami.
- Nylonové pančuchy.
- Paplóny.
- Postelne príkrývky.
- Deky.
- Vetrovky.
- Spacie vaky
- Tkaniny so zvyškami laku na vlasy, odlakovačov na nechty a podobných látok.
- Odevy s molitanom alebo podobným materiálom.

13.8 Štítky na bielizni

Pri sušení bielizne sa riadte pokynmi výrobcu na štítkoch:

-  = Odev je možné sušiť v sušičke
-  = Cyklus sušenia pri vysokej teplote
-  = Cyklus sušenia pri zníženej teplote
-  = Odev nie je možné sušiť v sušičke.

13.9 Trvanie cyklu sušenia

Trvanie sušenia sa môže meniť v závislosti od:

- rýchlosti posledného odstredovania
- stupňa usušenia
- druhu bielizne
- hmotnosti náplne bielizne

13.10 Doplnkové sušenie

Ak je bielizeň po ukončení programu sušenia ešte stále vlhká, nastavte znovu krátky cyklus sušenia.



VAROVANIE!

Bielizeň nepresušujte, aby ste sa vyhli pokrčeniu alebo zrazeniu oblečenia.

13.11 Všeobecné tipy

Pozrite si tabuľku «Programy sušenia», v ktorej sú uvedené **priemerné** časy sušenia.

Skúsenosti vám umožnia lepšie odhadnúť čas sušenia bielizne. Poznačte si trvanie sušenia už vykonaných cyklov.

Aby ste sa vyhli statickej elektrine na konci cyklu sušenia:

1. Použite avivážny prostriedok pri pracom cykle.
2. Použite špeciálnu aviváž pre sušičky. Po dokončení programu sušenia bielizeň čo najskôr vyberte.

14. OŠETROVANIE A ČISTENIE



VAROVANIE!

Pozrite si kapitoly oľhadne bezpečnosti.

14.1 Vonkajšie čistenie

Spotrebič čistite iba mydlom a teplou vodou. Všetky povrchy vytrite dosucha.



POZOR!

Nepoužívajte alkohol, rozpúšťadlá ani chemikálie.

14.2 Odstraňovanie vodného kameňa

Ak žijete v oblasti s vysokou alebo strednou tvrdosťou vody, odporúčame používať odstraňovač vodného kameňa pre práčky.

Pravidelne prezerať bubon, aby nedošlo k vzniku vodného kameňa a hrdze.

Na odstraňovanie čiastočiek hrdze používajte len špeciálne produkty určené pre práčky. Robte to oddelene od prania bielizne.



Vždy dodržiavajte pokyny uvedené na obale výrobku.

14.3 Program prania na údržbu práčky

Pri programoch s nízkou teplotou sa môže stať, že v bubne ostanú zvyšky pracieho prostriedku. Pranie na údržbu práčky vykonávajte pravidelne. Postup je takýto:

- Vyberte bielizeň z bubna.

- Nastavte program na bavlnu pri maximálnej teplote s malým množstvom pracieho prostriedku.

Pravidelne kontrolujte tesnenie a z jeho vnútornej strany odstráňte všetky predmety.

14.4 Tesnenie dvierok

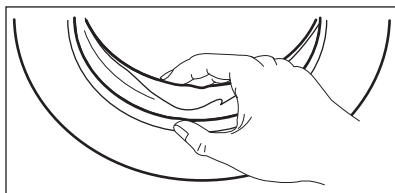

14.5 Čistenie dávkovača pracieho prostriedku

1.

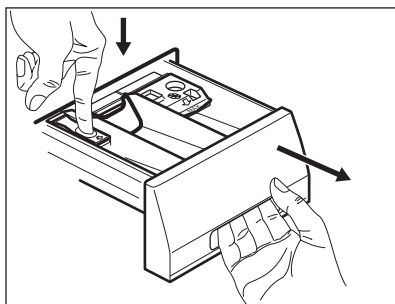

2.

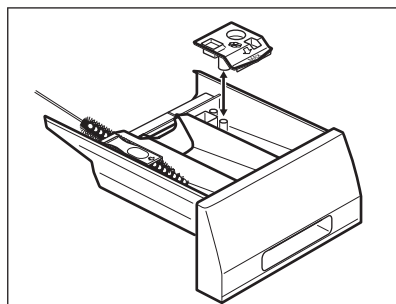

3.

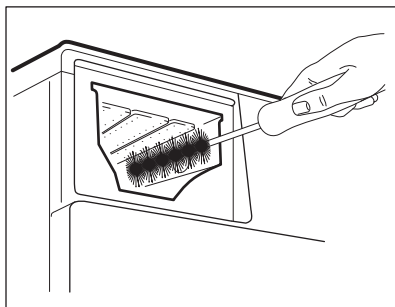

4.

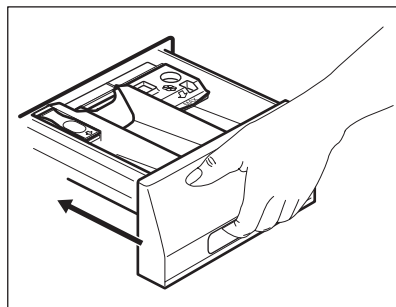

14.6 Čistenie filtra v prívodnej hadici a filtra ventila

1.

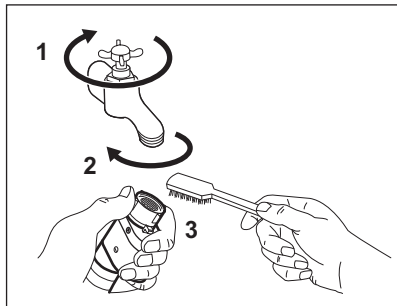

2.

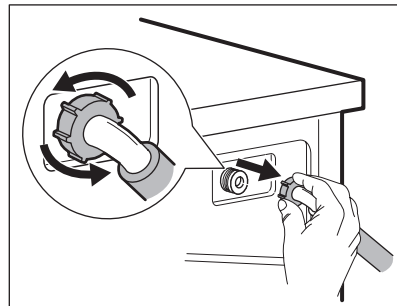

3.

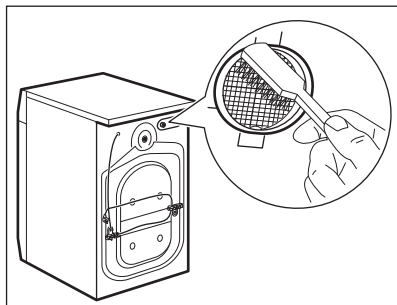

4.

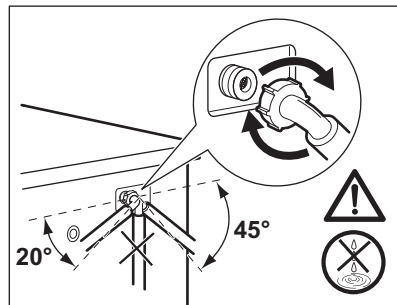

14.7 Čistenie odtokového filtra



Odtokový filter nečistite, ak je voda v spotrebiči horúca.

1.

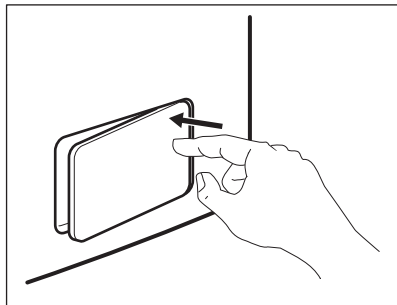

2.

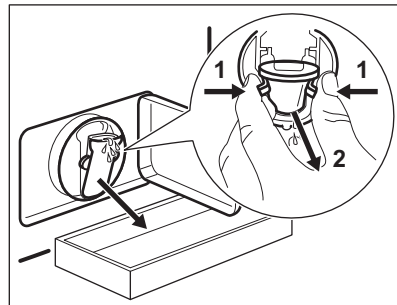

3.

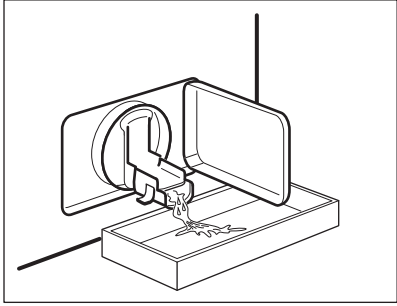

4.

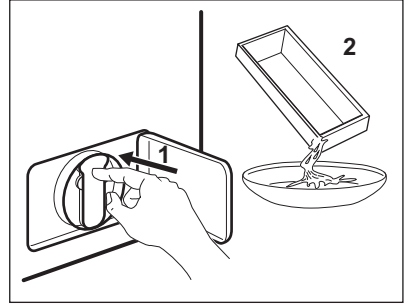

5.

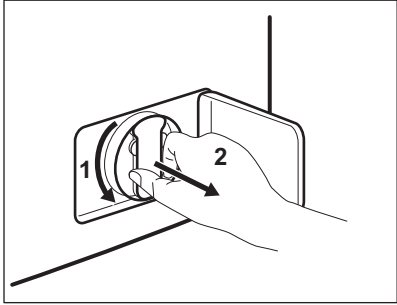

6.

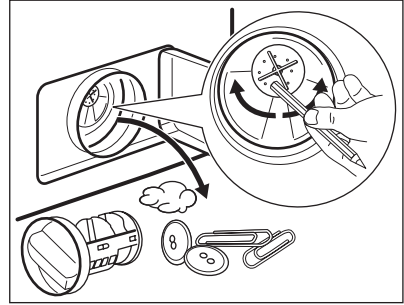

7.

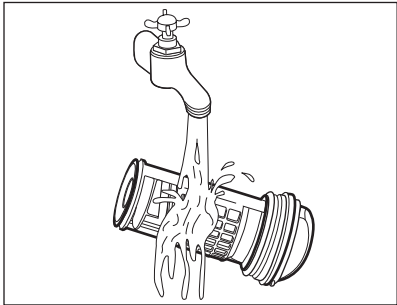

8.

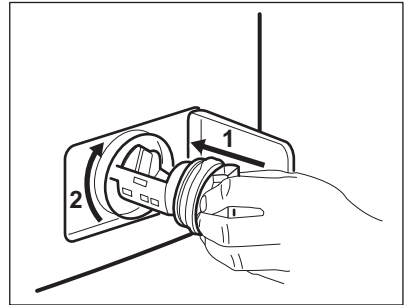

9.

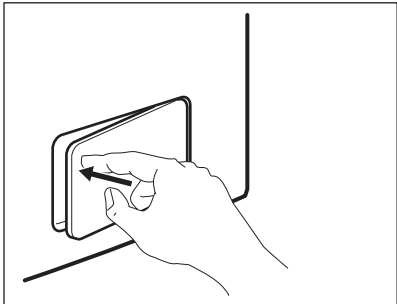

14.8 Núdzové vypustenie

V dôsledku poruchy spotrebič nemôže vypustiť vodu.

V takom prípade vykonajte kroky (1) až (9) z časti „Čistenie odtokového sitka“. Podľa potreby čerpadlo vyčistite.

Keď vypustíte vodu postupom núdzového vypustenia, musíte znova aktivovať systém vypúšťania:

1. Keď vypustíte vodu postupom núdzového vypustenia, musíte znova aktivovať systém vypúšťania: Nalejte 2 litre vody do hlavnej priehradky dávkovača pracieho prostriedku.
2. Vodu vypustíte spustením programu

14.9 Ochranné opatrenia pred mrazom

Ak sa spotrebič nachádza na mieste, kde môže teplota klesnúť pod 0 °C, odstráňte

zvýšnú vodu z prívodnej hadice a vypúšťacieho čerpadla.

1. Zástrčku napájacieho kábla vyťahnite zo zásuvky elektrickej siete.
2. Zatvorte vodovodný kohútik.
3. Obidva konce prívodnej hadice vložte do nádoby a nechajte vodu odtiecť z hadice.
4. Vyprázdnite vypúšťacie čerpadlo. Prečítajte si informácie o núdzovom vypustení.
5. Keď je vypúšťacie čerpadlo prázdne, znova nainštalujte prívodnú hadicu.



VAROVANIE!

Pred opätovným použitím spotrebiča sa uistite, že je teplota vyššia než 0 °C. Výrobca nie je zodpovedný za škody spôsobené nízkymi teplotami.

15. RIEŠENIE PROBLÉMOV



VAROVANIE!

Pozrite si kapitoly oľadne bezpečnosti.

15.1 Úvod

Spotrebič sa nespustí alebo sa zastaví počas prevádzky.

Najprv skúste nájsť riešenie problému (pozrite si tabuľku). Ak ste riešenie nenašli, obráťte sa na autorizované servisné stredisko.

Pri niektorých problémoch zaznie zvukový signál a na displeji sa zobrazí poruchový kód:

- **E10** – Do spotrebiča nepriteká správne voda.
- **E20** – Spotrebič nevypúšťa vodu.

- **E40** – Dvierka spotrebiča sú otvorené alebo sú nesprávne zatvorené. Skontrolujte dvierka!
- **E80** – Elektrické napájanie je nestabilné. Počkajte, kým sa napájanie neustáli.
- **E91** – Elektronické prvky spotrebiča nereagujú. Spotrebič vypnite a opäť zapnite.
- **EFO** – Zaplo sa zariadenie proti vytopeniu. Spotrebič odpojte a zatvorte vodovodný kohútik. Obráťte sa na autorizované servisné stredisko.



VAROVANIE!

Pred vykonaním kontroly vypnite spotrebič.

15.2 Možné poruchy

Problém	Možné riešenie
Program sa nespúšťa.	Uistite sa, že je zástrčka pripojená do sieťovej zásuvky.
	Uistite sa, že sú dvierka spotrebiča zatvorené.

Problém	Možné riešenie
	Uistite sa, že poistka v poistkovej skrini nie je poškodená ani vyhodенá.
	Uistite sa, že ste stlačili tlačidlo Štart/Prestávka.
	Ak je nastavené posunutie štartu, zrušte toto nastavenie alebo počkajte na dokončenie odpočítavania.
	Ak je zapnutá funkcia Detská poistka, vypnite ju.
Do spotrebiča nepriteká správne voda.	Uistite sa, že je otvorený vodovodný kohútik.
	Uistite sa, že je tlak pritekajúcej vody dostatočný. Príslušné informácie získate od dodávateľa vody.
	Uistite sa, že vodovodný kohútik nie je upchatý.
	Uistite sa, že nie je upchaný filter prírodnej hadice a filter ventili. Pozrite si časť „Ošetrovanie a čistenie“.
	Uistite sa, že prírodná hadica nie je skrútená ani ohnutá.
	Uistite sa, že je správne pripojená prírodná hadica.
Spotrebič sa nenaplnia vodou a vodu ihneď vypúšťa.	Uistite sa, že je odtoková hadica v správnej polohe. Hadica môže byť príliš nízko.
Spotrebič nevypustí vodu.	Uistite sa, že odtokové potrubie nie je upchané.
	Uistite sa, že odtoková hadica nie je skrútená ani ohnutá.
	Uistite sa, že odtokový filter nie je upchaný. V prípade potreby vyčistite filter. Pozrite si časť „Ošetrovanie a čistenie“.
	Uistite sa, že je správne pripojená odtoková hadica.
	Ak ste nastavili program bez fázy vypúšťania, nastavte program na vypustenie vody.
	Ak ste nastavili voliteľnú funkciu, po skončení ktorej zostane voda v bubne, nastavte program vypúšťania.
Fáza odstreďovania nefunguje alebo cyklus prania trvá dlhšie než zvyčajne.	Nastavte program odstreďovania.
	Uistite sa, že odtokový filter nie je upchaný. V prípade potreby vyčistite filter. Pozrite si časť „Ošetrovanie a čistenie“.
	Bielizeň v bubne ručne rozložte a znovu spustíte fázu odstreďovania. Tento problém môže byť spôsobený problémom s vyvážením.

Problém	Možné riešenie
Na podlahe je voda.	Uistite sa, že sú prípojky hadíc na vodu tesné a že neuniká žiadna voda.
	Uistite sa, že odtoková hadica nie je poškodená.
	Uistite sa, že používate správny typ a množstvo pracieho prostriedku.
Nie je možné otvoriť dvierka spotrebiča.	Uistite sa, že sa skončil prací program.
	Ak je v bubne voda, nastavte program vypúšťania alebo odstreďovania.
	Presvedčte sa, že má spotrebič prívod elektrickej energie.
	Tento problém môže byť spôsobený chybou spotrebiča. Obráťte sa na autorizované servisné stredisko. Ak potrebujete otvoriť dvierka, pozorne si prečítajte časť „Núdzové otvorenie dvierok“.
Spotrebič vydáva nezvyčajný zvuk.	Uistite sa, že je spotrebič správne vyvážený. Pozrite si časť „Inštalácia“.
	Uistite sa, že bol odstránený obal a prepravné skrutky. Pozrite si časť „Inštalácia“.
	Do bubna pridajte ďalšiu bielizeň. Náplň môže byť príliš malá.
Cyklus je kratší ako zobrazený čas.	Spotrebič podľa množstva bielizne vypočíta nový čas. Pozrite si kapitolu „Spotreba“.
Cyklus je dlhší ako zobrazený čas.	Nevyvážená náplň bielizne zvyšuje trvanie programu. Je to normálne správanie spotrebiča.
Neuspokojivé výsledky prania.	Zvýšte množstvo pracieho prostriedku alebo použite iný typ.
	Pred práním z bielizne odstráňte odolné škvrny pomocou špeciálnych produktov.
	Uistite sa, že ste nastavili správnu teplotu.
	Odoberte nejakú bielizeň.
Nedá sa nastaviť voliteľná funkcia.	Uistite sa, že ste stlačili iba požadované tlačidlo/tlačidlá.
Spotrebič bielizeň nesuší alebo ju nesuší dostatočne.	Otvorte vodovodný kohútik.
	Uistite sa, že odtokový filter nie je upchaný.
	Vložte menej bielizne.

Problém	Možné riešenie
	Uistite sa, že ste nastavili správny cyklus. V prípade potreby znova nastavte krátky čas sušenia.
Na bielizni sa zachytilo veľa chumáčikov farebných vlákien.	Z textílií vypraných v predchádzajúcom cykle sa uvoľnili vlákna inej farby: <ul style="list-style-type: none"> • Fáza sušenia môže odstrániť časť vlákien. • Oblečenie očistite pomocou odstraňovača vlákien. V prípade nadmerného množstva vlákien v bubne použite na ich odstránenie špeciálny čistiaci program (podrobnosti nájdete v príslušnej kapitole).

Po kontrole spotrebič zapnite. Program bude pokračovať od bodu prerušenia. Ak sa problém vyskytne znova, obráťte sa na autorizované servisné stredisko. Ak sa na displeji zobrazia iné chybové kódy. Vypnite a zapnite spotrebič. Ak problém pretrváva, obráťte sa na autorizované servisné stredisko.

15.3 Núdzové otvorenie dvierok

V prípade výpadku dodávky energie alebo poruchy spotrebiča zostanú dvierka spotrebiča zaistené. Po obnove dodávky elektrickej energie prací program pokračuje. Ak dvierka zostanú zaistené z dôvodu poruchy, je možné ich otvoriť pomocou funkcie núdzového odistenia.

Pred otvorením dvierok:



POZOR!
Ubezpečte sa, že teplota vody a bielizne nie je vysoká. V prípade potreby počkajte, kým vychladnú.



POZOR!
Ubezpečte sa, že bubon neotočí. V prípade potreby počkajte, kým sa bubon prestane točiť.



Ubezpečte sa, že hladina vody vnútri bubna nie je príliš vysoká. V prípade potreby vykonajte núdzové vypustenie vody (pozrite si časť «Núdzové vypustenie» v kapitole «Starostlivosť a čistenie»).

Ak chcete otvoriť dvierka, postupujte takto:

1. Stlačením tlačidla Zap./Vyp. vypnite spotrebič.
2. Zástrčku napájacieho kábla vytiahnite zo zásuvky elektrickej siete.
3. Otvorte kryt filtra.
4. Páčku núdzového odistenia držte stlačenú nadol a zároveň otvorte dvierka spotrebiča.

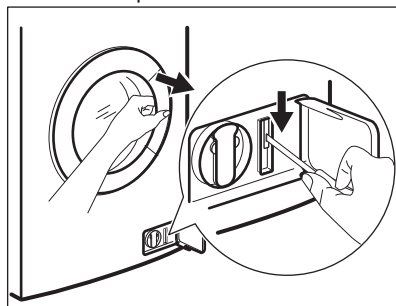



5. Vyberte bielizeň a potom zatvorte dvierka spotrebiča.
6. Zatvorte kryt filtra.

16. TECHNICKÉ ÚDAJE

Rozmer	Šírka/výška/hĺbka/celková hĺbka	600 mm/ 850 mm/ 522 mm/ 555 mm
Zapojenie do elektrickej siete	Napätie Celkový výkon Poistka Frekvencia	230 V 2 200 W 10 A 50 Hz
Úroveň ochrany proti vniknutiu pevných častíc a vlhkosti je zabezpečená ochranným krytom, okrem miesta, kde nemá nízkonapäťové zariadenie žiadnu ochranu proti vlhkosti		IPX4
Tlak pritekajúcej vody	Minimálny Maximálny	0,5 bar (0,05 MPa) 8 bar (0,8 MPa)
Maximálna náplň pri praní	Bavlna	8 kg
Maximálna náplň pri sušení	Bavlna Syntetika	4 kg 2 kg
Rýchlosť odstreďovania	Maximálny	1600 ot./min.

17. OCHRANA ŽIVOTNÉHO PROSTREDIA

Materiály označené symbolom  odovzdajte na recykláciu. Obal hodte do príslušných kontajnerov na recykláciu. Chráňte životné prostredie a zdravie ľudí a recyklujte odpad z elektrických a elektronických spotrebičov. Nelikvidujte

spotrebiče označené symbolom spolu s odpadom z domácnosti.  Výrobok odovzdajte v miestnom recyklačnom zariadení alebo sa obráťte na obecný alebo mestský úrad.

www.aeg.com/shop



132897870-A-262015



 **AEG**
perfekt in form und funktion